

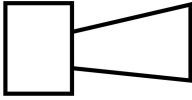

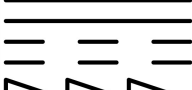

## Звуковой модуль; 24 В; многотональный сигнал

Тип **SL7-AP24-M**  
Каталог № **171287**  
Eaton Каталог № **SL7-AP24-M**

### Программа поставок

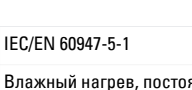
Ассортимент			Световые сигнальные башни SL
Основная функция			Звуковой модуль
Класс защиты			IP66
Номинальное напряжение	$U_e$	V	24 V AC/DC
Расчетный рабочий ток	$I_e$	mA	115
Описание			Несколько сигналов; возможность настройки 8 видов сигнала внутреннем DIP-выключателем Звуковое давление 100 дБ, возможность настройки внутренним потенциометром. $f = 500 - 2700$ Гц проектировать только в самом высоком положении колонны
<b>Цвет</b>			
Функция			    
Подключение к SmartWire-DT			нет

### Технические характеристики

#### Общая информация

Стандарты и положения			IEC/EN 60947-5-1
Стойкость к климатическим воздействиям			Влажный нагрев, постоянный, в соответствии с IEC 60068-2-78 Влажный нагрев, циклический, в соответствии с IEC 60069-2-30
установочное положение			любая
Удароустойчивость		g	> 15 согл. IEC 60068-2-27 Длительность ударного воздействия 11 мс Полусинус
Класс защиты IEC			IP66 IEC/EN 60529
Класс защиты UL			Тип 4, 4X, 13
материал			Корпус: поликарбонат (PC), чёрный Колпачок: поликарбонат (PC)
Температура окружающей среды		°C	-30 - +60
Вес		g	102

#### Контакты

Номинальная устойчивость к импульсу	$U_{imp}$	V перем. тока	4000
Номинальные выдерживаемые напряжения изоляции	$U_i$	V	250
Категория перенапряжения / степень загрязнения			III/3

#### Модули

токоутечка		A	< 0.003
Вид сигнала			Длительный или прерывистый сигнал 8 видов сигналов
Виды сигналов			8 варианта, → таблица видов сигнала

Настройка сигнала			внутр.; DIP 3-полюсный																																																																						
Таблица видов сигнала			Таблица видов сигнала																																																																						
			<table border="1"> <thead> <tr> <th>Вид сигнала</th> <th>Настройка переключателя</th> <th>Частота</th> <th>Диаграмма</th> <th>Скорость повторения</th> <th>Специальные примечания</th> <th>Макс. уровень громкости</th> </tr> <tr> <td></td> <td>123</td> <td>Гц</td> <td></td> <td></td> <td></td> <td>dB</td> </tr> </thead> <tbody> <tr> <td>SL7-AP...-M Непрерывный сигнал</td> <td>ON</td> <td>2700</td> <td></td> <td>-</td> <td></td> <td>100</td> </tr> <tr> <td>Непрерывный сигнал</td> <td>ON</td> <td>1350</td> <td></td> <td>-</td> <td></td> <td>100</td> </tr> <tr> <td>Прерывистый сигнал</td> <td>ON</td> <td>2700</td> <td></td> <td>250 мс вкл., 250 мс выкл.</td> <td></td> <td>100</td> </tr> <tr> <td>Прерывистый сигнал</td> <td>ON</td> <td>1350</td> <td></td> <td>250 мс вкл., 250 мс выкл.</td> <td></td> <td>100</td> </tr> <tr> <td>затухающий</td> <td>ON</td> <td>1200</td> <td></td> <td>1 Гц</td> <td>Вакуумирование, Германия DIN3304-3</td> <td>94</td> </tr> <tr> <td>нарастающий</td> <td>ON</td> <td>500 - 1200</td> <td></td> <td>при нарастании в 3 с., 0,5 с. выкл. 2 Гц</td> <td>Нидерланды 2575:2000</td> <td>94</td> </tr> <tr> <td>знакопеременный</td> <td>ON</td> <td>800 - 1000</td> <td></td> <td></td> <td></td> <td>94</td> </tr> <tr> <td>нарастающий/затухающий</td> <td>ON</td> <td>500 - 1500</td> <td></td> <td>10 Гц</td> <td></td> <td>94</td> </tr> </tbody> </table>	Вид сигнала	Настройка переключателя	Частота	Диаграмма	Скорость повторения	Специальные примечания	Макс. уровень громкости		123	Гц				dB	SL7-AP...-M Непрерывный сигнал	ON	2700		-		100	Непрерывный сигнал	ON	1350		-		100	Прерывистый сигнал	ON	2700		250 мс вкл., 250 мс выкл.		100	Прерывистый сигнал	ON	1350		250 мс вкл., 250 мс выкл.		100	затухающий	ON	1200		1 Гц	Вакуумирование, Германия DIN3304-3	94	нарастающий	ON	500 - 1200		при нарастании в 3 с., 0,5 с. выкл. 2 Гц	Нидерланды 2575:2000	94	знакопеременный	ON	800 - 1000				94	нарастающий/затухающий	ON	500 - 1500		10 Гц		94
Вид сигнала	Настройка переключателя	Частота	Диаграмма	Скорость повторения	Специальные примечания	Макс. уровень громкости																																																																			
	123	Гц				dB																																																																			
SL7-AP...-M Непрерывный сигнал	ON	2700		-		100																																																																			
Непрерывный сигнал	ON	1350		-		100																																																																			
Прерывистый сигнал	ON	2700		250 мс вкл., 250 мс выкл.		100																																																																			
Прерывистый сигнал	ON	1350		250 мс вкл., 250 мс выкл.		100																																																																			
затухающий	ON	1200		1 Гц	Вакуумирование, Германия DIN3304-3	94																																																																			
нарастающий	ON	500 - 1200		при нарастании в 3 с., 0,5 с. выкл. 2 Гц	Нидерланды 2575:2000	94																																																																			
знакопеременный	ON	800 - 1000				94																																																																			
нарастающий/затухающий	ON	500 - 1500		10 Гц		94																																																																			
Звуковое давление		dB	100																																																																						
Настройка звукового давления			внутр., потенциометр																																																																						
Звуковое давление_опускается_до			88 dB																																																																						
Угол излучения			360°																																																																						
Потребляемый ток/мощность																																																																									
24 В перем. тока/пост. тока		A	0,115																																																																						
Диапазон напряжений			24 В перем./пост. тока ± 10 %																																																																						

## Bauartnachweis nach IEC/EN 61439

Технические характеристики для подтверждения типа конструкции		
Мин. рабочая температура	°C	-30
Макс. рабочая температура	°C	60

## Технические характеристики согласно ETIM 6.0

Low-voltage industrial components (EG000017) / Acoustic module for signal tower (EC001261)		
Electric engineering, automation, process control engineering / Low-voltage switch technology / Command and alarm device / Signal column element, acoustic (ecl@ss8.1-27-37-12-37 [AKF055011])		
Function		-
Outer diameter	mm	73
Degree of protection (IP)		IP66
Colour		Black
Operating voltage at AC 50 Hz	V	24 - 24
Operating voltage at AC 60 Hz	V	24 - 24
Operating voltage at DC	V	24 - 24

Voltage type		AC/DC
Tone adjustable		Yes

## Апробации

Product Standards		IEC/EN 60947-5-1; UL 508; CSA-C22.2 No. 14-10; CSA-C22.2 No. 94-91; CE marking
UL File No.		E29184
UL Category Control No.		NKCR
CSA File No.		UL report applies to both US and Canada
CSA Class No.		NKCR7
North America Certification		UL listed, certified by UL for use in Canada
Degree of Protection		UL Type 4, 4X, 13

## Размеры

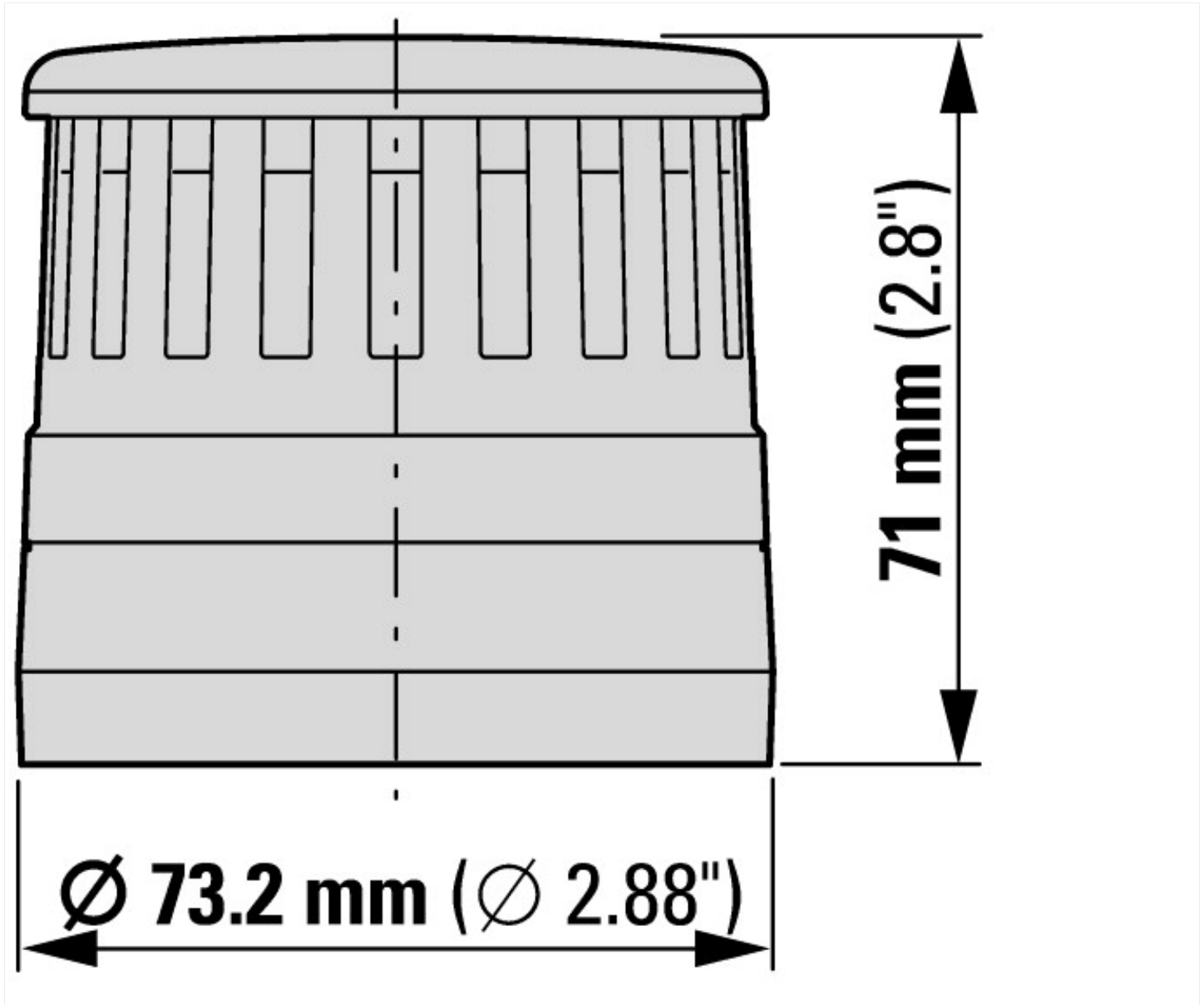

## Дополнительная информация о продуктах (ссылки)

### IL047004ZU SL7, Световые модули, звуковые модули

IL047004ZU SL7, Световые модули, звуковые модули [ftp://ftp.moeller.net/DOCUMENTATION/AWA\\_INSTRUCTIONS/IL047004ZU2013\\_02.pdf](ftp://ftp.moeller.net/DOCUMENTATION/AWA_INSTRUCTIONS/IL047004ZU2013_02.pdf)

IL047004ZU SL7, modules lumineux, modules sonores [ftp://ftp.moeller.net/DOCUMENTATION/AWA\\_INSTRUCTIONS/IL047004ZU2013\\_02.pdf](ftp://ftp.moeller.net/DOCUMENTATION/AWA_INSTRUCTIONS/IL047004ZU2013_02.pdf)