

ETITEC C T2 PV 100/20



Особенности

Артикул	002440428
Наименование	ETITEC C T2 PV 100/20
Вес	.274
Группа	Ограничители перенапряжения для PV
Тип	C
Количество полюсов	2
Стандарты iec vde	II / C
Imax(8/20) [kA]	40
Номинальное рабочее напряжение (V)	100 DC
RC	Нет
Серия	ETITEC C T2 PV Тип 2

Веб-страница продукта 

Другая документация



[CE сертификат](#)
[Руководство по эксплуатации](#)
[Технические данные](#)

Габаритные размеры

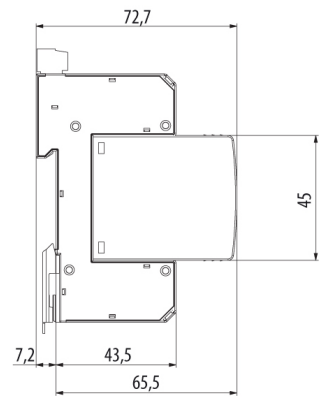
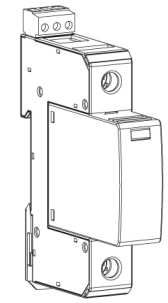
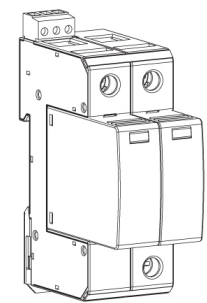
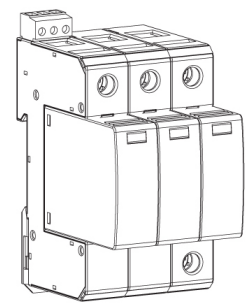
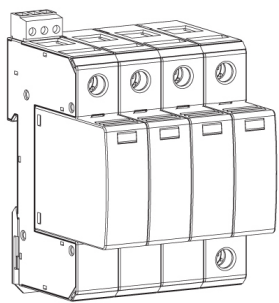
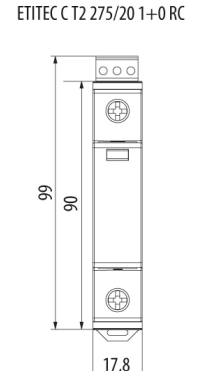
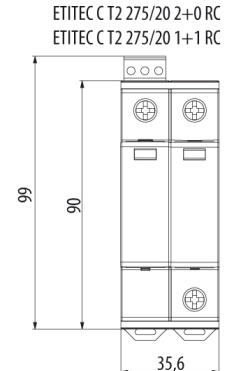
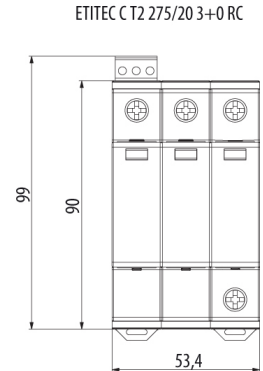
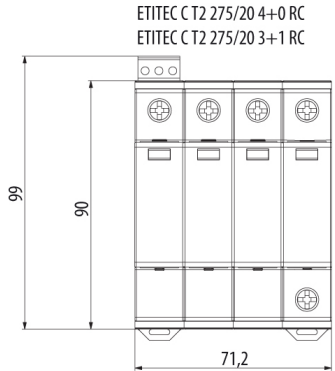

Обозначение/Подключение

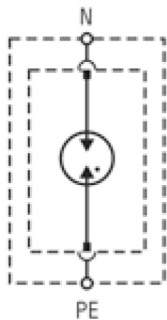

ETITEC CT2 G

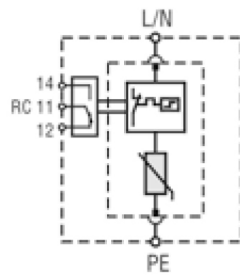

ETITEC CT2 1+0 RC

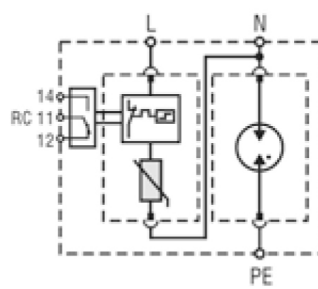

ETITEC CT2 1+1 RC

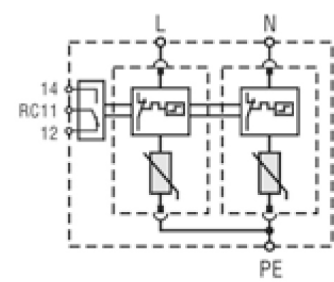

ETITEC CT2 2+0 RC

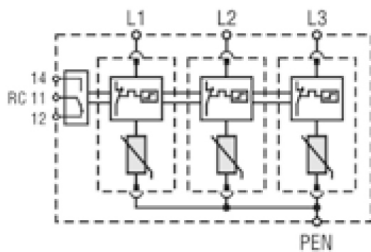

ETITEC CT2 3+0 RC

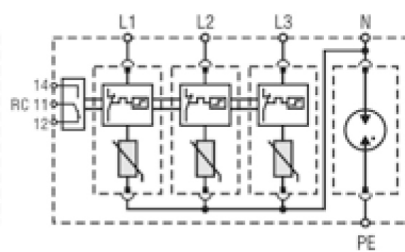

ETITEC CT2 3+1 RC

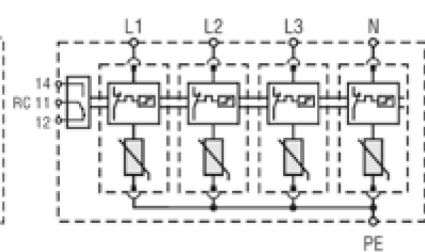

ETITEC CT2 4+0 RC