

G1MUQ01/500A/690V



Особенности

Артикул	004373626
Наименование	G1MUQ01/500A/690V
Вес	.557
Группа	Тип NV/NH
Индикация	микровыключатель
Подключение	M8
Номинальный ток	500
Тип	NH
Типоразмер	NH1
Группа 1	Защита полупроводников
Характеристика	aR (accompanied semiconductor protection)
Номинальное напряжение ас (V)	690
Отключающая способность ас (кА)	200

Веб-страница продукта

Другая документация



CE сертификат
Технические данные
3D Model



ETIM международная спецификация

Номинальный ток	500A
Номинальное рабочее напряжение	690V
Конструктивный размер	NH1
Категория применения	aR (accompanied semiconductor protection)
Тип индикатора срабатывания	Прочее

Технические характеристики

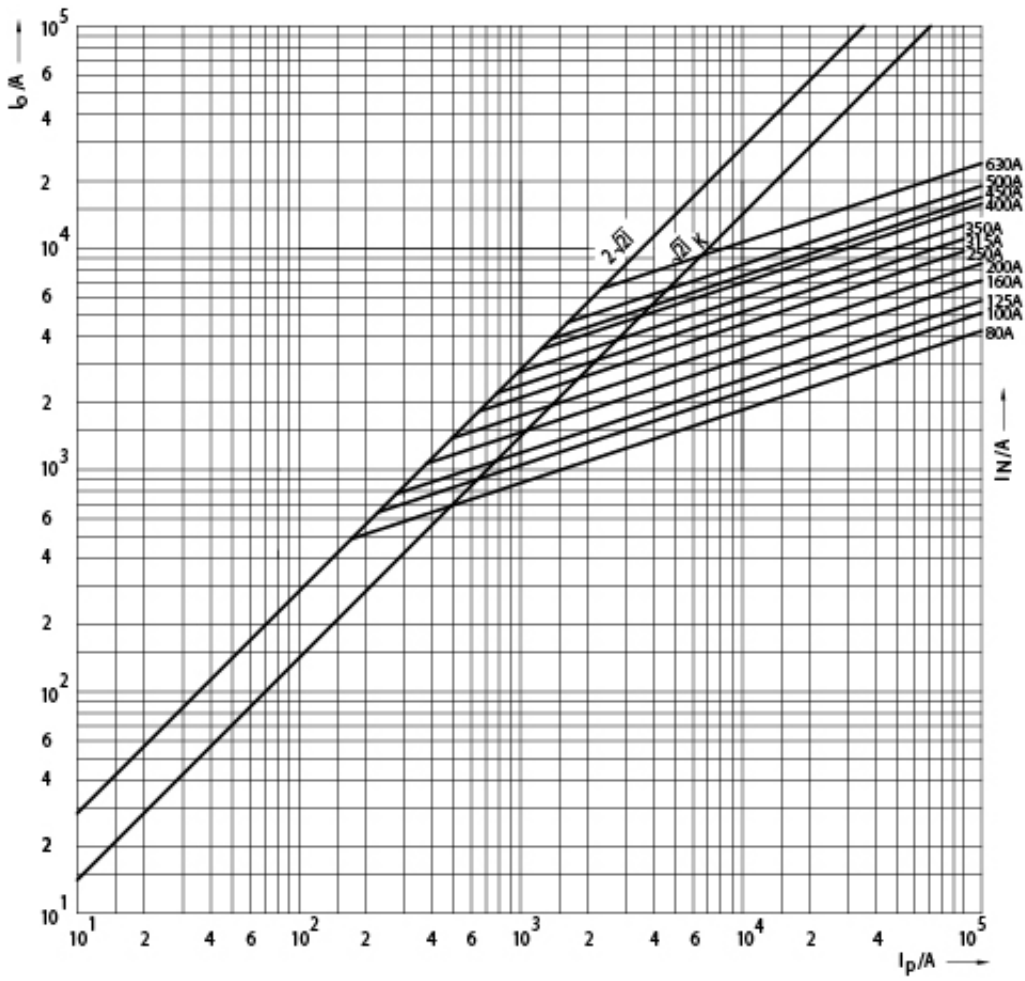

Токо - временные характеристики

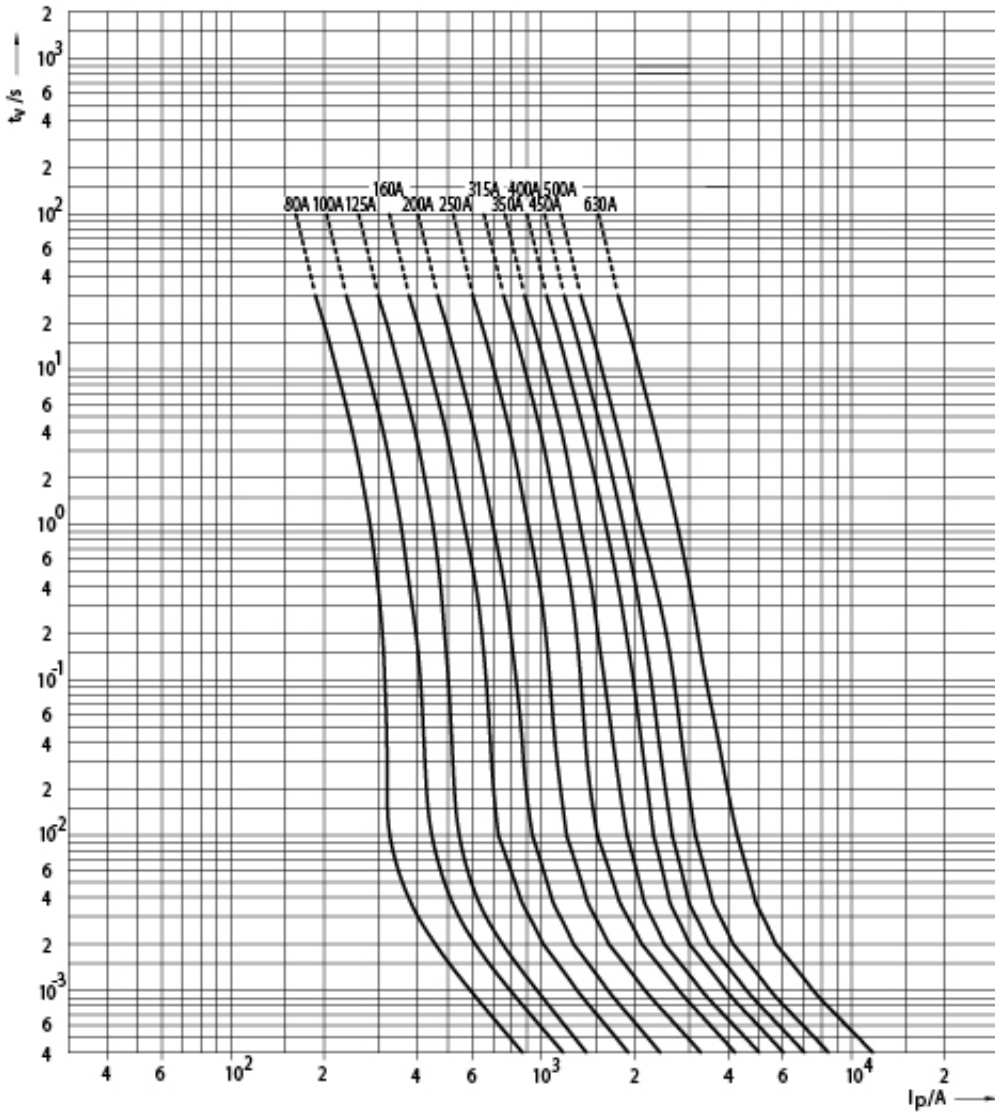

Габаритные размеры

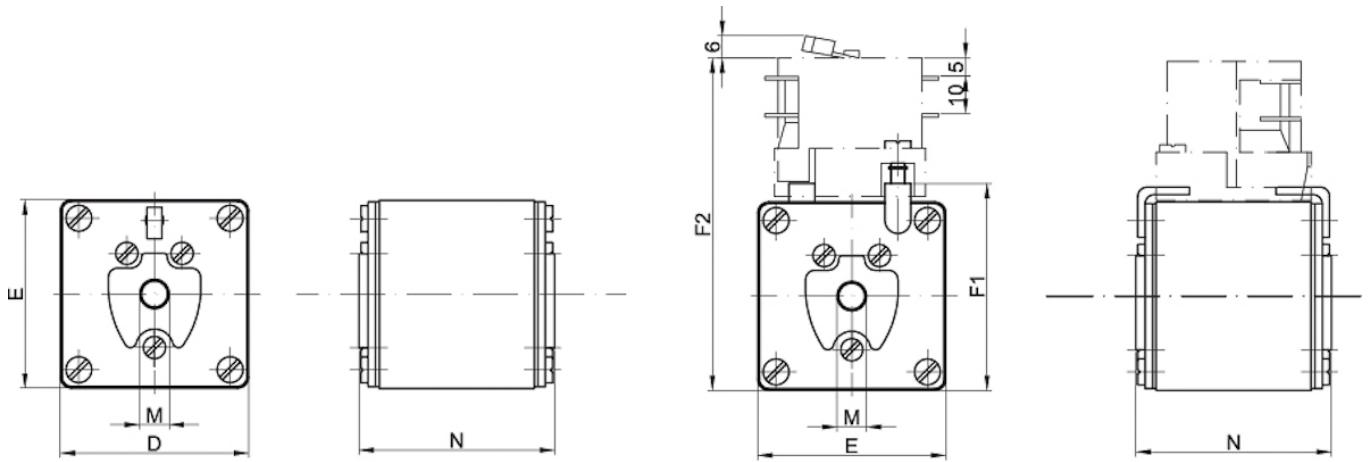

Size	D	E	F1	F2	M	N
1	51	51	56	90	M8	53
2	60	60	65	99	M10	53
3	75	75	80	114	M12	53