

# IZ16/1F/3/ETITEC



## Особенности

Артикул	002921082
Наименование	IZ16/1F/3/ETITEC
Вес	.27
Группа	Аксессуары
Назначение	Шина электромонтажная 16мм.2 (L shape) 100A
Для использования с	ETITEC В Т12, С Т2, D Т3
Серия	Аксессуары для ограничителей перенапряжения

Веб-страница продукта

## Другая документация



CE сертификат  
Технические данные



## ETIM международная спецификация

Изолированный (ые)	true
Количество фаз	1
Поперечное сечение	16mm <sup>2</sup>
Номинальный постоянный ток	A
Количество полюсов	
Длина	mm
Условный номинальный ток короткого замыкания Iq	kA
Расчетное импульсное напряжение	kV
Тип подключения	
Количество расширений модуля	
Номинальный кратковременно выдерживаемый ток Isw	kA
Подходит для устройств с вспомогательным переключателем	
Подходит для устройств с N-шиной	
Количество подключаемых устройств	
Максимально допустимое рабочее напряжение Ue	400V
Размеры поля	mm

# Габаритные размеры

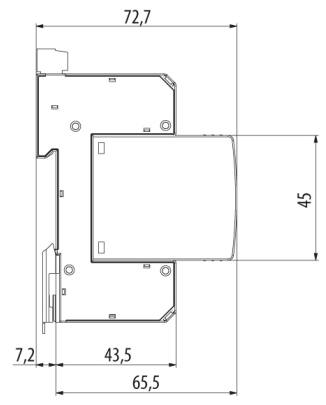
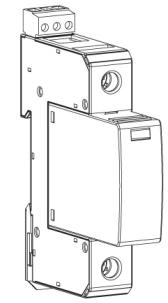
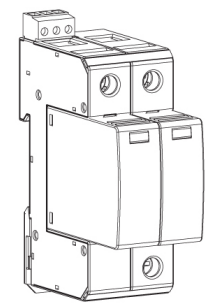
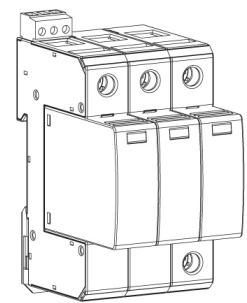
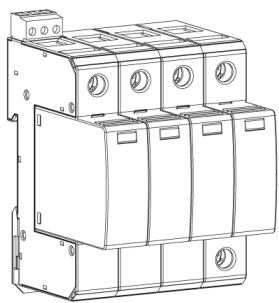
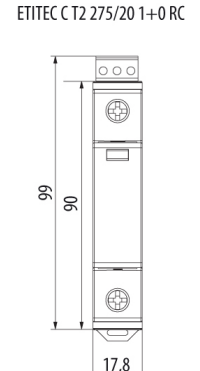
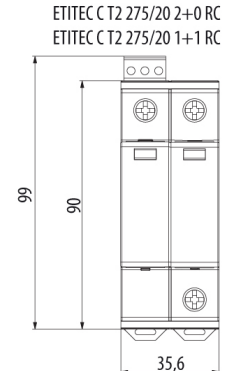
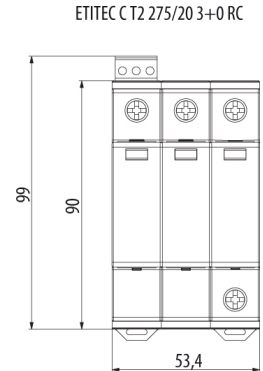
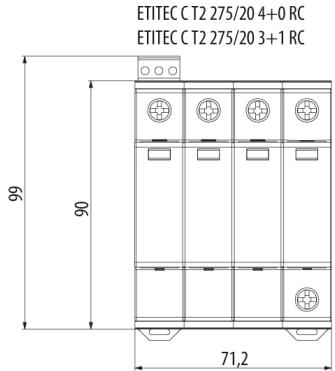

## Обозначение/Подключение

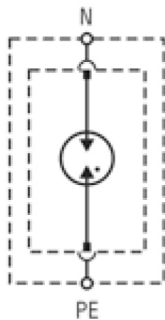

ETITEC CT2 G

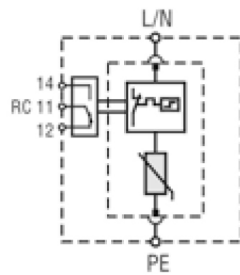

ETITEC CT2 1+0 RC

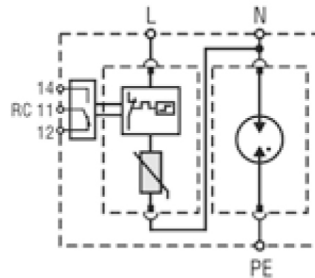

ETITEC CT2 1+1 RC

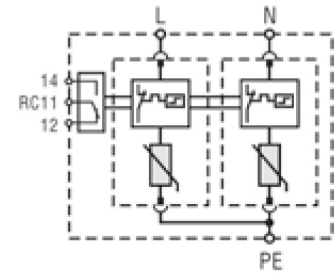

ETITEC CT2 2+0 RC

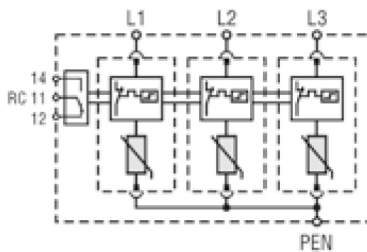

ETITEC CT2 3+0 RC

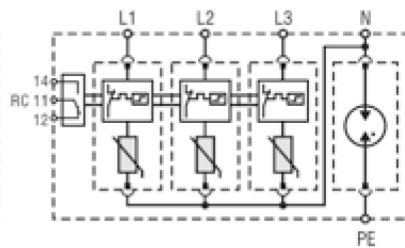

ETITEC CT2 3+1 RC

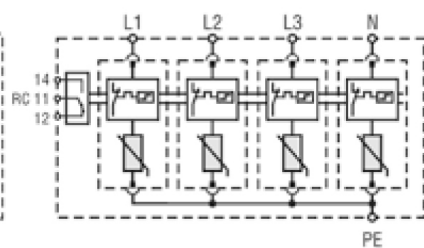

ETITEC CT2 4+0 RC