

G3UQ2/250A/500V



Особенности

Артикул	004715519
Наименование	G3UQ2/250A/500V
Вес	.915
Группа	Тип NV/NH
Индикация	Верхний индикатор состояния
Подключение	M12
Номинальный ток	250
Тип	NH
Типоразмер	NH3
Группа 1	Защита полупроводников
Характеристика	gR (general purpose semiconductor protection)
Номинальное напряжение ас (V)	500
Отключающая способность ас (кА)	200

Веб-страница продукта

Другая документация



Технические данные



ETIM международная спецификация

Номинальный ток	250A
Номинальное рабочее напряжение	500V
Конструктивный размер	NH3
Категория применения	gR (general purpose semiconductor protection)
Тип индикатора срабатывания	Top fuse status indicator

Технические характеристики

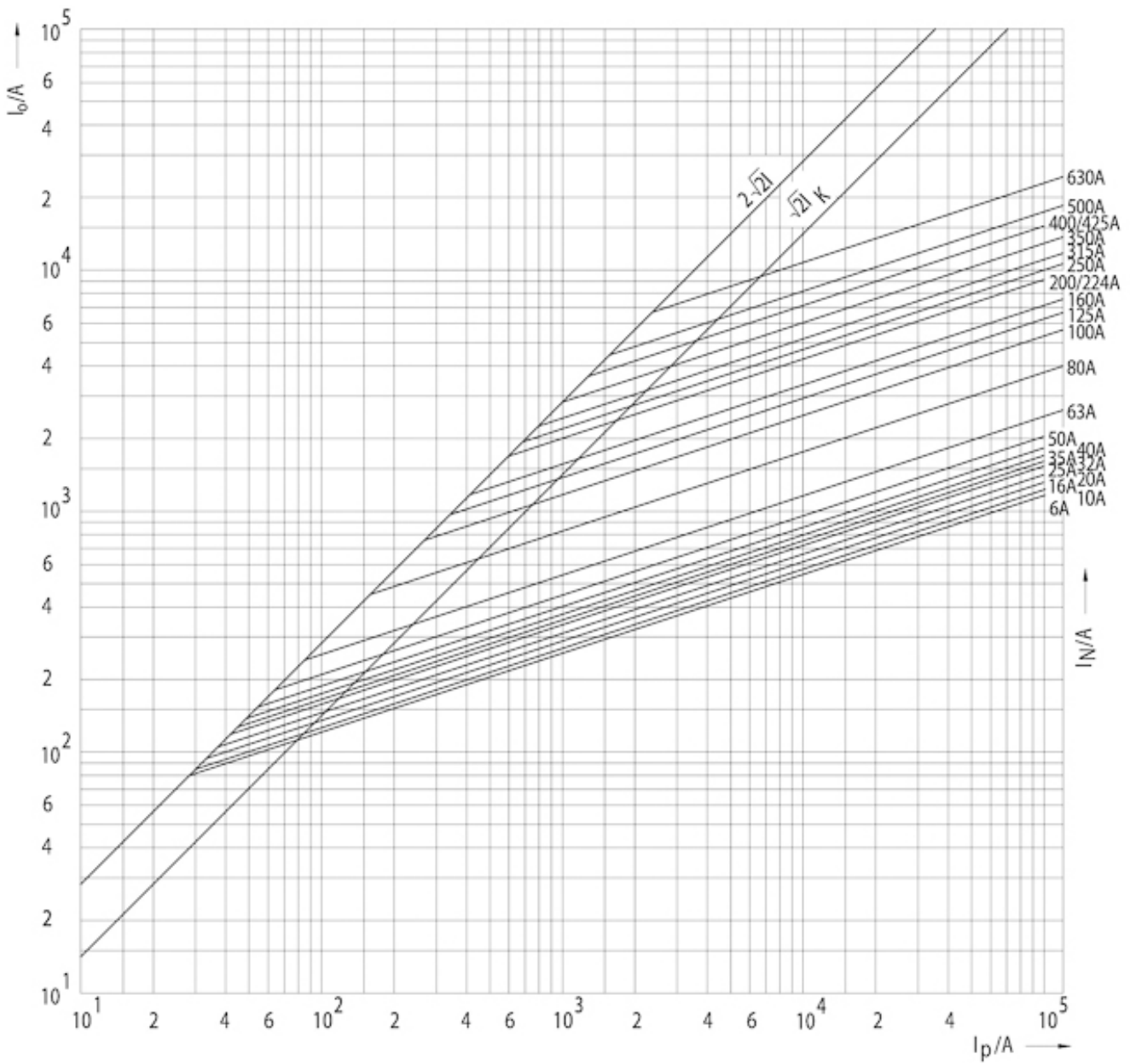

Токо - временные характеристики

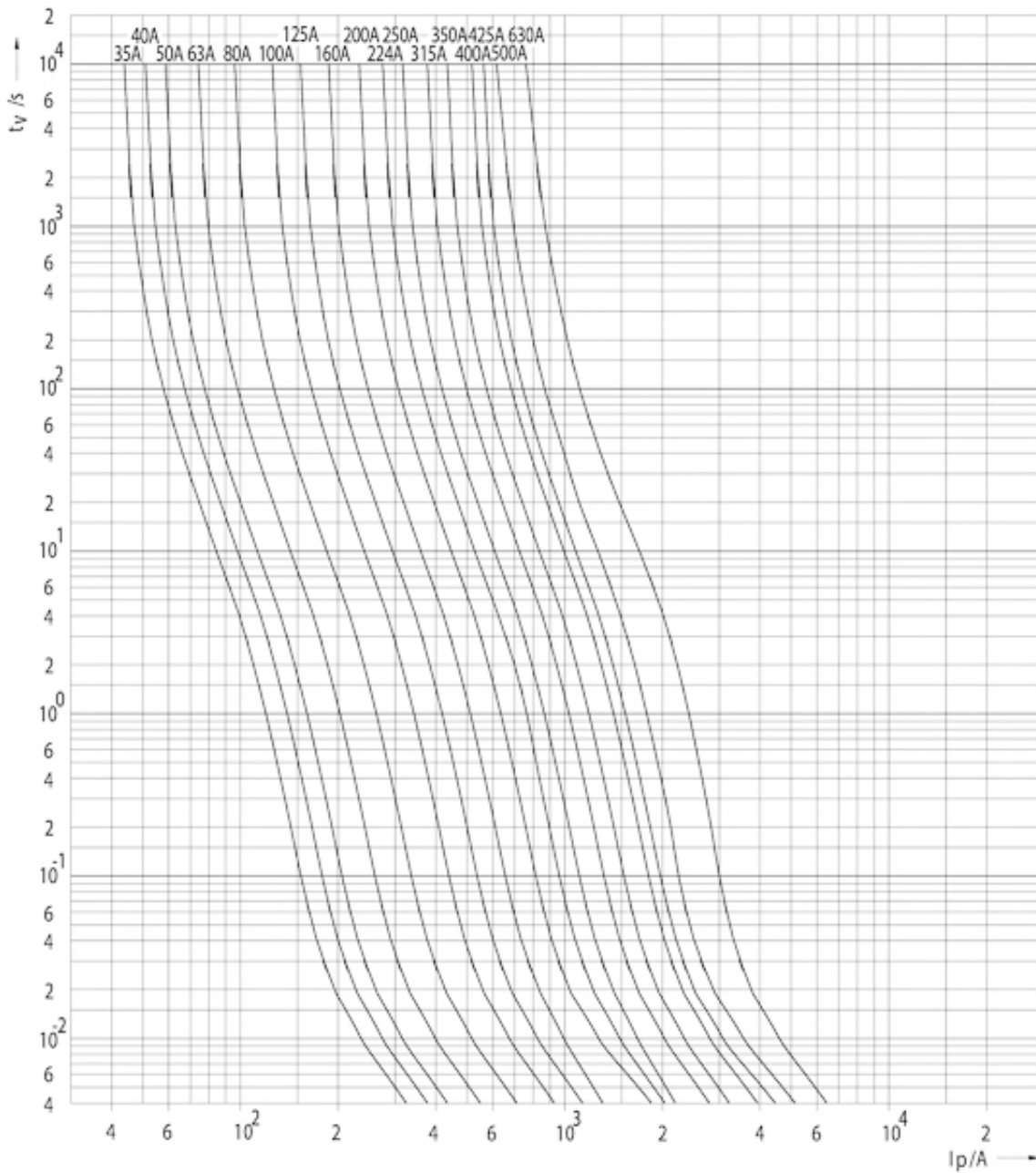

Габаритные размеры

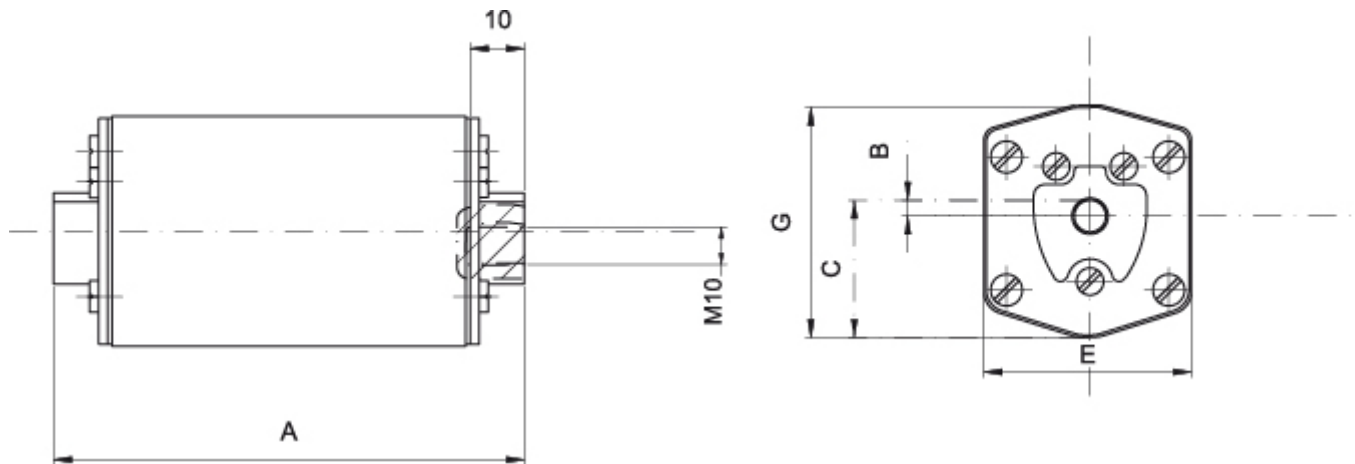

Size	A	B	C	E	G
1	85	8.5	25	46	50
2	72	2	29,5	54	59
3	83	2	34	64	70