

EB2 1600/3LE-FC 1600A 3р



Особенности

Артикул	004672250
Наименование	EB2 1600/3LE-FC 1600A 3р
Вес	27
Группа	Автоматические выключатели EB2 20-1600A
Назначение	Промышленные автоматические выключатели
Отключающая способность (кА)	50
Номинальный ток	1600
Типоразмер	1600A
Тепловая/электромагнитная защита	0,4-1/Ругулируемая
Количество полюсов	3

Веб-страница продукта

Другая документация



- CE сертификат
- Технические данные
- 3D Model
- Технические характеристики
- Токо - временные характеристики
- Описание



ETIM международная спецификация

Номинальный ток	1600
Количество вспомогательных нормально разомкнутых (НО) контактов	
Количество вспомогательных нормально замкнутых (НЗ) контактов	
Номинальный постоянный ток	1600A
Количество полюсов	3
Диапазон уставки тока расцепления	640-1600A
Количество вспомогательных переключающих контактов	
Степень защиты (IP)	IP20
Отключающая способность по EN 60898	50
Вид подключения главной электрической цепи	EV009502
Встроенный моторный привод	false
Тип подключения силовой электрической цепи	Rail connection

Тип управляющего элемента	Поворотная рукоятка
Возможность установки индикатора отключения	true
Номинальная отключающая способность Icu при 400 В, 50 Гц	50kA
Диапазон краткосрочной задержки расцепителя короткого замыкания	1600-16000A
Диапазон регулировки без задержки срабатывания расцепителя короткого замыкания	8960-19200A
Подходит для монтажа на DIN-рейку	
Комплексная защита от замыканий на землю	
Моторный привод (дополнительно)	true
С расцеплением под напряжением	
Конструкция прибора	Built-in device fixed built-in technique
Frame size acc. to IEC	1600A

Токо - временные характеристики

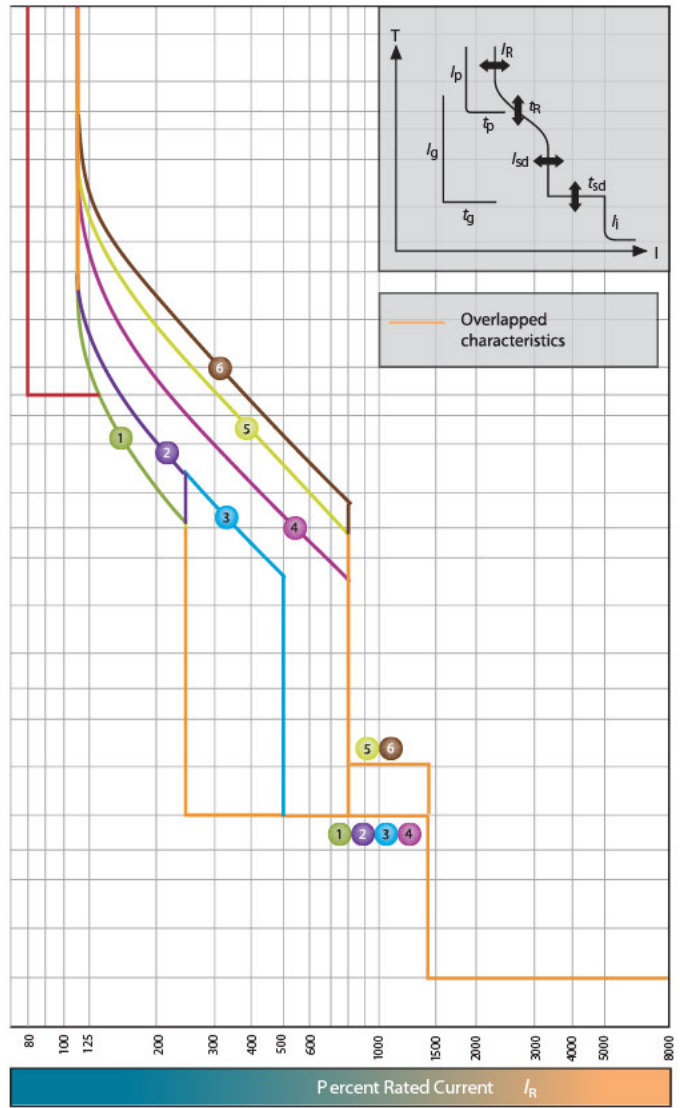
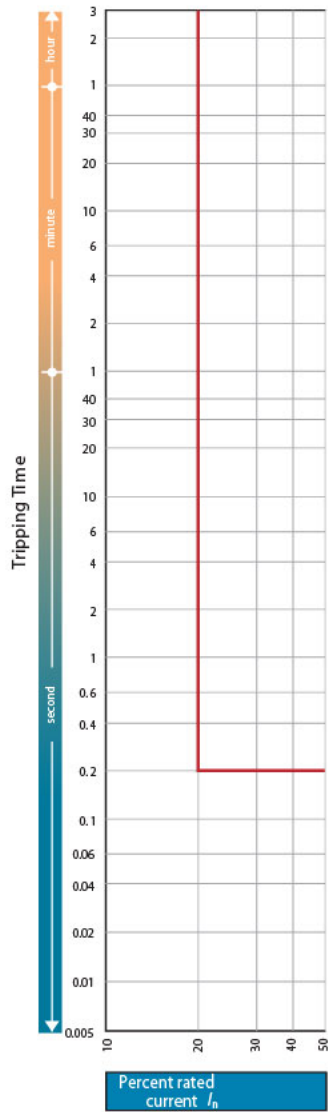

Габаритные размеры

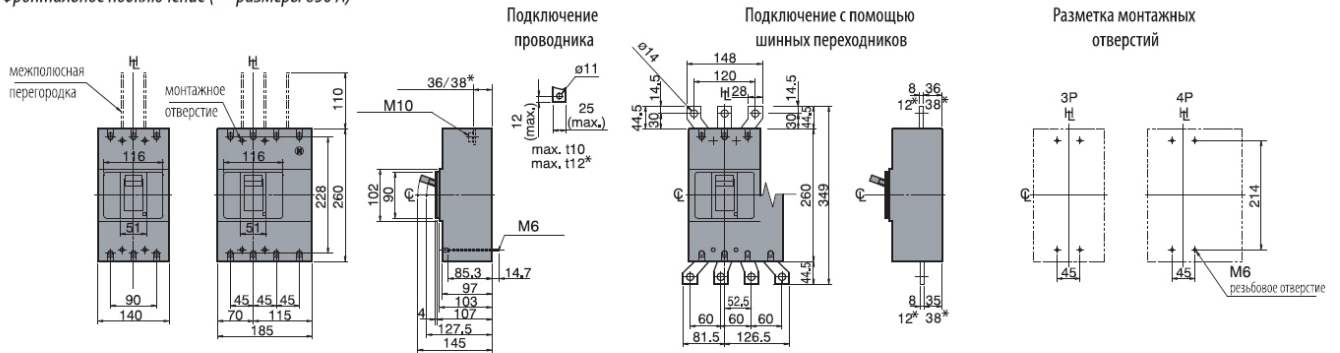
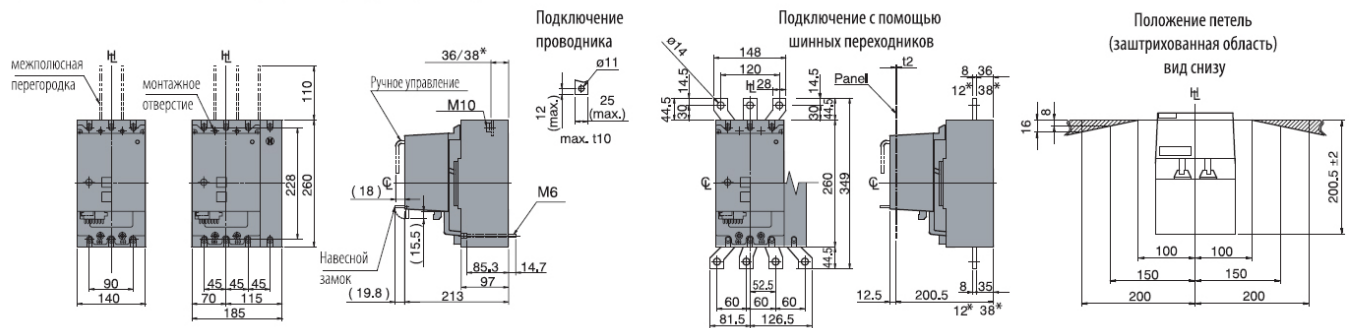
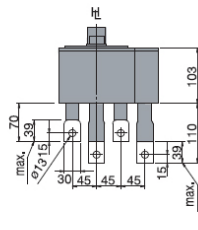
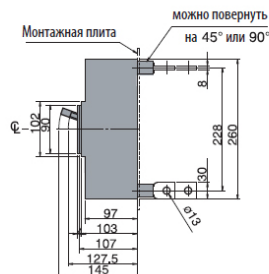
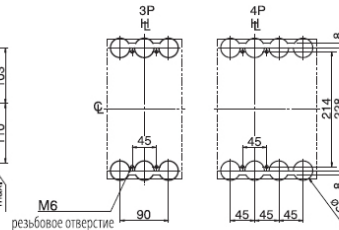
Фронтальное подключение (* - размеры 630 A)

Фронтальное подключение с мотор-приводом (* - размеры 630 A)

Заднее подключение

Разметка монтажных отверстий

Вырезы в панели (вид спереди)
