



# КЛЕММНЫЕ КОЛОДКИ

[ekfgroup.com](http://ekfgroup.com)



ПОДРОБНОСТИ  
НА САЙТЕ

EKF – международный бренд электрооборудования, комплексных энергоэффективных решений по электроснабжению и автоматизации промышленных предприятий, гражданских и инфраструктурных объектов, а также программное обеспечение – умный дом EKF Connect Home и IIoT EKF Connect Industry для промышленности.

Компания ООО «Электрорешения» является представителем бренда EKF на территории России.



19 000+ позиций в ассортименте



20+ стран присутствия



Широкая складская и дистрибьюторская сеть



Высокая скорость поставки



Более 20 лет работы



Собственный центр НИОКР



Штат инженеров и свой сметно-проектный отдел

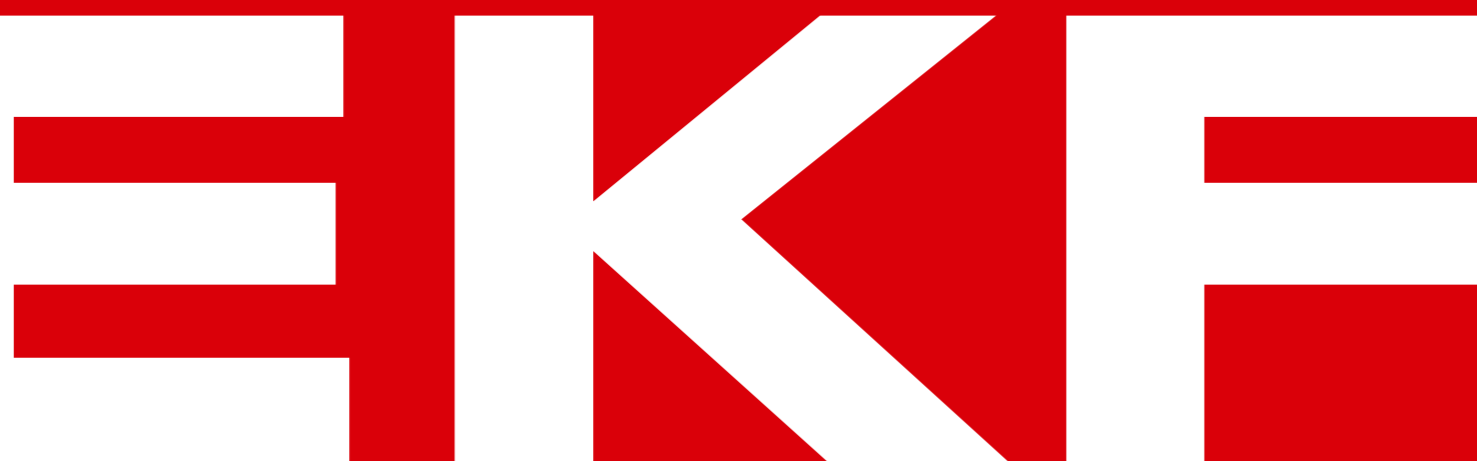

## ПРОИЗВОДСТВЕННАЯ БАЗА EKF



Собственные производственные комплексы во Владимирской области – в п. Ставрово и г. Александрове, общей площадью более 35 000 м<sup>2</sup>



Сеть современных логистических центров класса А



Офисы в Москве, Санкт-Петербурге и Казани



Представители EKF в каждом регионе РФ

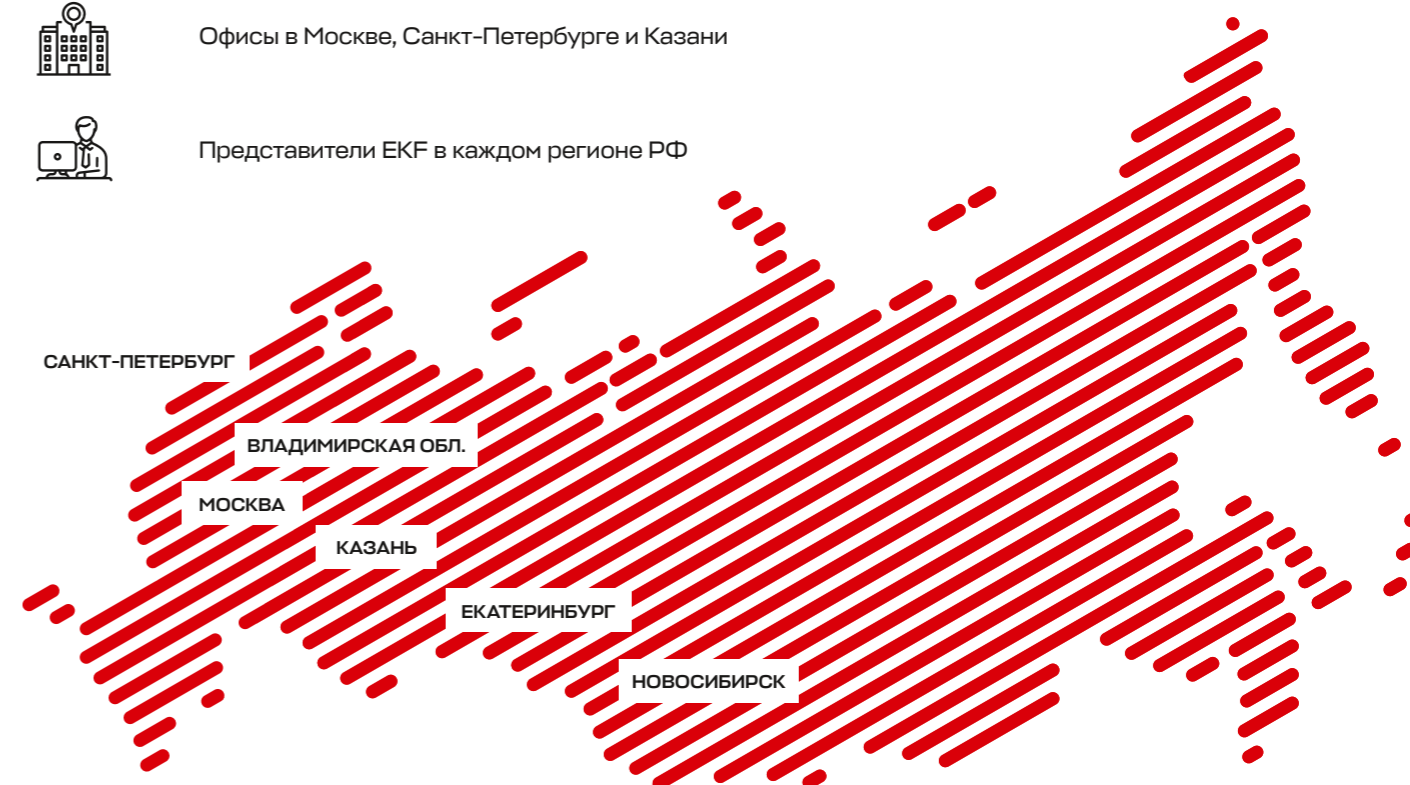

## СОБСТВЕННАЯ ЛАБОРАТОРИЯ

Сертификат соответствия требованиям стандарта ГОСТ Р ISO 9001, в 2020 подтвержденный TÜV



Продукция EKF проходит тестирование в собственной лаборатории в Москве и в ведущем международном испытательном центре DEKRA





# КЛЕММНЫЕ КОЛОДКИ ВИНТОВЫЕ UT

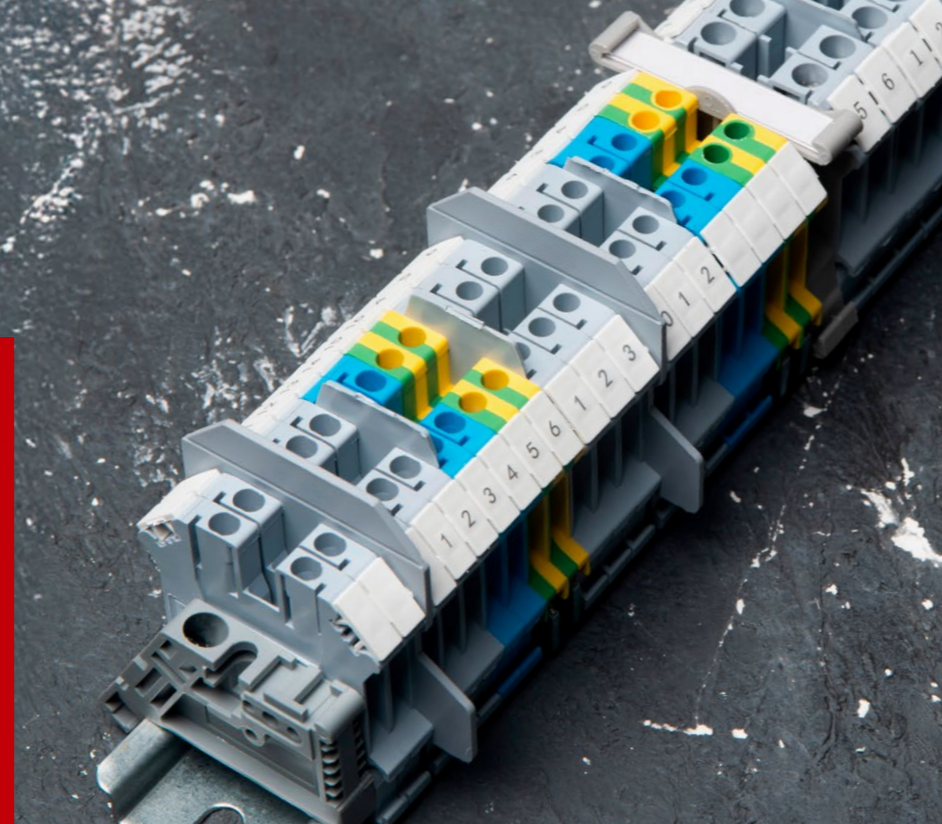

Универсальные клеммные колодки с винтовым зажимом широко используются в системах автоматизации, электроснабжения, транспорта, энергетической и химической промышленности. Обеспечивают прочную фиксацию проводов, предотвращая их ослабление и обрывы цепи в ходе эксплуатации. Клеммные колодки серии UT обеспечивают максимальную силу зажима благодаря уникальной винтовой конструкции.

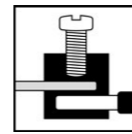

Корпус выполнен из изоляционного материала Полиамид 6.6, который обеспечивает защиту от короткого замыкания и других аварийных ситуаций. Контактные вставки изготовлены из высококачественных, устойчивых к коррозии луженых латунных сплавов. При затягивании прижимная рама поднимается вверх, а самоблокирующаяся система винтов предотвращает ослабление проводов при ударе. Благодаря своей конструкции, винтовые клеммные колодки обеспечивают надежное электрическое соединение с минимальными потерями на контакте, что способствует эффективной и безопасной работе электрической сети.



В клеммах UT используется уникальная технология винтового зажима, которая не требует технического обслуживания. Периодическая протяжка зажимных винтов не требуется

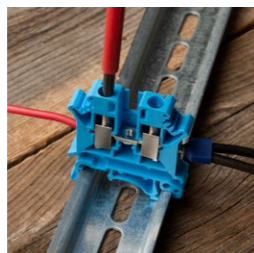

Возможно подключение нескольких проводов



Токоведущая пластина и фиксирующая рама выполнены из высококачественной луженой латуни. Токоведущая пластина надежно зафиксирована в корпусе клемм

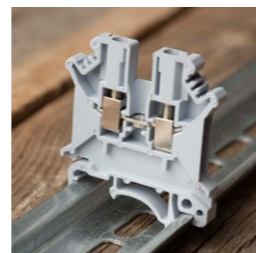

Универсальная опора обеспечивает возможность простой установки клемм на рейки  $\Omega$ -типа (TN) и рейки G-типа

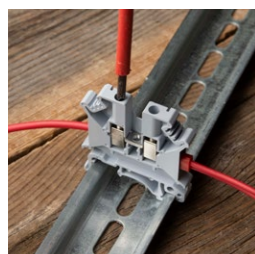

Оптимальный ввод отвертки через закрытые винтовые основания



Корпус выполнен из качественного полиамида, не подверженного износу и растрескиванию







Винтовые перемычки с высокой нагрузочной способностью по току

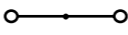

Индивидуальный размер маркера для каждого габарита клеммы. Универсальная маркировка для серии UT, ST, Push-in.

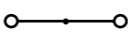
## ТЕХНИЧЕСКИЕ ХАРАКТЕРИСТИКИ

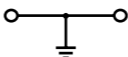
Изображение	Схема подключения	Наименование винтовой клеммной колодки	Сечение, мм <sup>2</sup>	Размер винта	Длина зачистки провода	Момент затяжки, Нм	Ном. ток, А	Ном. напряжение, В	Сечение одножильного проводника, мм <sup>2</sup>	Сечение многожильного проводника, мм <sup>2</sup>	Артикул
 Цвет: Серый		2.5 UT 32A серая	2,5	M3	8	0,6-0,8	32	800	0,2-4	0,2-2,5	scr-ut-2,5-g
		4 UT 41A серая	4	M3	8	0,6-0,8	41	800	0,2-6	0,2-4	scr-ut-4-g
		6 UT 57A серая	6	M4	10	1,5-1,8	57	800	0,2-10	0,2-6	scr-ut-6-g
		10 UT 76A серая	10	M4	10	1,5-1,8	76	800	0,5-16	0,5-10	scr-ut-10-g
		16 UT 101A серая	16	M4	11	1,5-1,8	101	800	2,5-25	4-16	scr-ut-16-g
		35 UT 150A серая	35	M6	16	3,2-3,7	150	1000	0,75-50	0,75-35	scr-ut-35-g
		70 UT 192A серая	70	M8	24	8-10	192	1000	16-95	25-70	scr-ut-70-g
 Цвет: Синий		2.5 UT 32A синяя	2,5	M3	8	0,6-0,8	32	800	0,2-4	0,2-2,5	scr-ut-2,5-b
		4 UT 41A синяя	4	M3	8	0,6-0,8	41	800	0,2-6	0,2-4	scr-ut-4-b
		6 UT 57A синяя	6	M4	10	1,5-1,8	57	800	0,2-10	0,2-6	scr-ut-6-b
		10 UT 76A земля	10	M4	10	1,5-1,8	76	800	0,5-16	0,5-10	scr-ut-10-b
		16 UT 101A синяя	16	M4	11	1,5-1,8	101	800	2,5-25	4-16	scr-ut-16-b
		35 UT 150A синяя	35	M6	16	3,2-3,7	150	1000	0,75-50	0,75-35	scr-ut-35-b
		70 UT 192A синяя	70	M8	24	8-10	192	1000	16-95	25-70	scr-ut-70-b
 Цвет: Желто-зеленый		2.5 UT 32A земля	2,5	M3	7	0,6-0,8	32	-	0,2-4	0,2-2,5	scr-ut-2,5-pe
		4 UT 41A земля	4	M3	8	0,6-0,8	41		0,2-6	0,2-4	scr-ut-4-pe
		6 UT 57A земля	6	M4	10	1,5-1,8	57		0,2-10	0,2-6	scr-ut-6-pe
		10 UT 76A земля	10	M4	10	1,5-1,8	76		0,5-16	0,5-10	scr-ut-10-pe
		16 UT 101A земля	16	M4	11	1,5-1,8	101		2,5-25	4-16	scr-ut-16-pe
		35 UT 150A земля	35	M6	15	3,2-3,7	150		0,75-50	0,75-35	scr-ut-35-pe
		70 UT 192A земля	70	M8	24	8-10	192		16-95	25-70	scr-ut-70-pe

## ГАБАРИТНЫЕ И УСТАНОВОЧНЫЕ РАЗМЕРЫ

Параметры	Размеры		
	L	H	W
scr-ut-2,5-g/scr-ut-2,5-b/scr-ut-2,5-pe	42,5	47	5,2
scr-ut-4-g/scr-ut-4-b/scr-ut-4-pe	42,5	47	6,2
scr-ut-6-g/scr-ut-6-b/scr-ut-6-pe	42,5	47	8,2
scr-ut-10-g/scr-ut-10-b/scr-ut-10-pe	42,5	47,3	10,2
scr-ut-16-g/scr-ut-16-b/scr-ut-16-pe	42,5	54	12,2
scr-ut-35-g/scr-ut-35-b/scr-ut-35-pe	50,5	62	15,2
scr-ut-70-g/scr-ut-70-b/scr-ut-70-pe	70,5	80	20,2
scr-ut-95-g/scr-ut-95-b	83	90	25

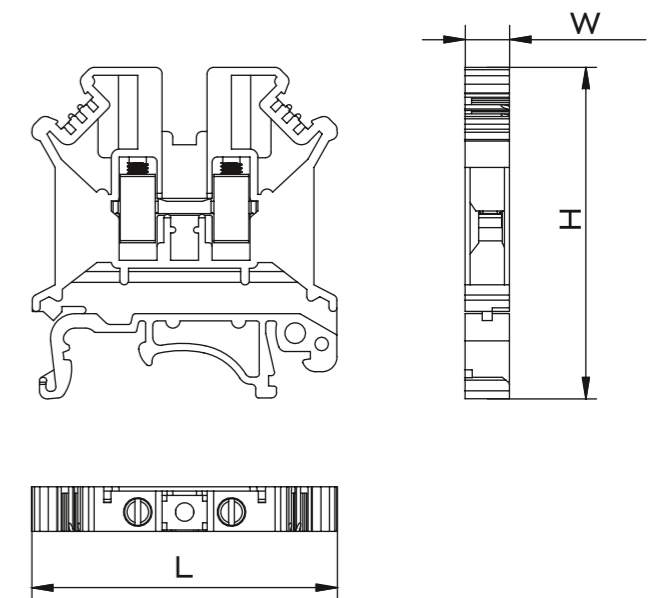



Параметры	Значения
Степень защиты по ГОСТ 14254	IP20
Материал корпуса	Полиамид 6.6
Материал контактной части	Луженая латунь
Материал прижимной рамы	Луженая латунь
Способ монтажа	DIN-рейка Ω-типа (TH); рейки G-типа
Тип соединения	Винтовое
Температура эксплуатации, °C	От -40 до +40
Класс огнестойкости	VO по стандарту UL 94
Импульсное напряжение, кВ	8

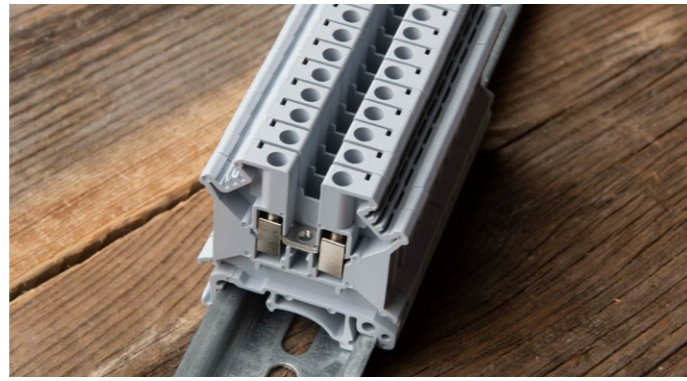

Коэффициент, применяющийся к номинальному рабочему току при работе в среде с температурой выше 40 °C:

Температура окружающей среды, °C	40	45	50	55	60	65	70	75
Коэффициент снижения	1	0,92	0,86	0,8	0,73	0,65	0,56	0,45

### ТАБЛИЦА ПОДБОРА АКСЕССУАРОВ

Артикул клеммы UT	Цвет	Артикул								
		Заглушка	Разделительная вставка	Разделительная пластина	Перемычка	Маркеры без нумерации (500 шт.)	Маркеры 1-10 (100 шт.)			
scr-ut-2,5-g	Серый	scr-ut-sak-4/6/10-g	ts-ut	atp-ut	scr-ut-jum-2,5	zb-st-2,5-0	zb-st-2,5-1-10			
scr-ut-4-g		scr-ut-sak-4/6/10-g			scr-ut-jum-4	zb-st-4-0	zb-st-4-1-10			
scr-ut-6-g		scr-ut-sak-4/6/10-g			scr-ut-jum-6	zb-st-6-0	zb-st-6-1-10			
scr-ut-10-g		scr-ut-sak-4/6/10-g			scr-ut-jum-10	scr-ut-mrk-10-90-0	-			
scr-ut-16-g		scr-ut-sak-16-g			scr-ut-jum-16	scr-ut-mrk-10-90-0				
scr-ut-35-g		-			scr-ut-jum-35	scr-ut-mrk-10-90-0				
scr-ut-70-g		-			scr-ut-jum-95	scr-ut-mrk-10-90-0				
scr-ut-95-g		-			-	scr-ut-mrk-10-90-0				
scr-ut-2,5-b		Синий			scr-ut-sak-4/6/10-b	ts-ut	atp-ut	scr-ut-jum-2,5	zb-st-2,5-0	zb-st-2,5-1-10
scr-ut-4-b					scr-ut-sak-4/6/10-b			scr-ut-jum-4	zb-st-4-0	zb-st-4-1-10
scr-ut-6-b	scr-ut-sak-4/6/10-b		scr-ut-jum-6	zb-st-6-0	zb-st-6-1-10					
scr-ut-10-b	scr-ut-sak-4/6/10-b		scr-ut-jum-10	scr-ut-mrk-10-90-0	-					
scr-ut-16-b	scr-ut-sak-16-b		scr-ut-jum-16	scr-ut-mrk-10-90-0						
scr-ut-35-b	-		scr-ut-jum-35	scr-ut-mrk-10-90-0						
scr-ut-70-b	-		scr-ut-jum-95	scr-ut-mrk-10-90-0						
scr-ut-95-b	-		-	scr-ut-mrk-10-90-0						
scr-ut-2,5-pe	Желто-зеленый		-	-	-			scr-ut-jum-2,5	zb-st-2,5-0	zb-st-2,5-1-10
scr-ut-4-pe			scr-ut-jum-4					zb-st-4-0	zb-st-4-1-10	
scr-ut-6-pe		scr-ut-jum-6	zb-st-6-0			zb-st-6-1-10				
scr-ut-10-pe		scr-ut-jum-10	scr-ut-mrk-10-90-0			-				
scr-ut-16-pe		scr-ut-jum-16	scr-ut-mrk-10-90-0							
scr-ut-35-pe		scr-ut-jum-35	scr-ut-mrk-10-90-0							
scr-ut-70-pe		scr-ut-jum-95	scr-ut-mrk-10-90-0							
scr-ut-95-pe		-	scr-ut-mrk-10-90-0							

Артикул клеммы UT	Цвет	Артикул						
		Маркеры 1-50 (100 шт.)	Маркеры 50-100 (100 шт.)	Маркеры 100-150 (100 шт.)	Маркеры 150-200 (100 шт.)	Маркеры с символами "A, B, C, N, PE" (100 шт.)	Маркеры с символами "L1, L2, L3, N, PE" (100 шт.)	
scr-ut-2,5-g	Серый	zb-st-2,5-1-50	zb-st-2,5-50-100	zb-st-2,5-100-150	zb-st-2,5-150-200	zb-st-2,5-A-PE	zb-st-2,5-L-1-3	
scr-ut-4-g		zb-st-4-1-50	zb-st-4-50-100	zb-st-4-100-150	zb-st-4-150-200	zb-st-4-A-PE	zb-st-4-L-1-3	
scr-ut-6-g		zb-st-6-1-50	zb-st-6-50-100	zb-st-6-100-150	zb-st-6-150-200	zb-st-6-A-PE	zb-st-6-L-1-3	
scr-ut-10-g		scr-ut-mrk-10-90-1-50	-	-	-	-	-	
scr-ut-16-g		scr-ut-mrk-10-90-1-50						
scr-ut-35-g		scr-ut-mrk-10-90-1-50						
scr-ut-70-g		scr-ut-mrk-10-90-1-50						
scr-ut-95-g		scr-ut-mrk-10-90-1-50						
scr-ut-2,5-b		Синий	zb-st-2,5-1-50	zb-st-2,5-50-100	zb-st-2,5-100-150	zb-st-2,5-150-200	zb-st-2,5-A-PE	zb-st-2,5-L-1-3
scr-ut-4-b			zb-st-4-1-50	zb-st-4-50-100	zb-st-4-100-150	zb-st-4-150-200	zb-st-4-A-PE	zb-st-4-L-1-3
scr-ut-6-b	zb-st-6-1-50		zb-st-6-50-100	zb-st-6-100-150	zb-st-6-150-200	zb-st-6-A-PE	zb-st-6-L-1-3	
scr-ut-10-b	scr-ut-mrk-10-90-1-50		-	-	-	-	-	
scr-ut-16-b	scr-ut-mrk-10-90-1-50							
scr-ut-35-b	scr-ut-mrk-10-90-1-50							
scr-ut-70-b	scr-ut-mrk-10-90-1-50							
scr-ut-95-b	scr-ut-mrk-10-90-1-50							
scr-ut-2,5-pe	Желто-зеленый		zb-st-2,5-1-50	zb-st-2,5-50-100	zb-st-2,5-100-150	zb-st-2,5-150-200	zb-st-2,5-A-PE	zb-st-2,5-L-1-3
scr-ut-4-pe			zb-st-4-1-50	zb-st-4-50-100	zb-st-4-100-150	zb-st-4-150-200	zb-st-4-A-PE	zb-st-4-L-1-3
scr-ut-6-pe		zb-st-6-1-50	zb-st-6-50-100	zb-st-6-100-150	zb-st-6-150-200	zb-st-6-A-PE	zb-st-6-L-1-3	
scr-ut-10-pe		scr-ut-mrk-10-90-1-50	-	-	-	-	-	
scr-ut-16-pe		scr-ut-mrk-10-90-1-50						
scr-ut-35-pe		scr-ut-mrk-10-90-1-50						
scr-ut-70-pe		scr-ut-mrk-10-90-1-50						
scr-ut-95-pe		scr-ut-mrk-10-90-1-50						

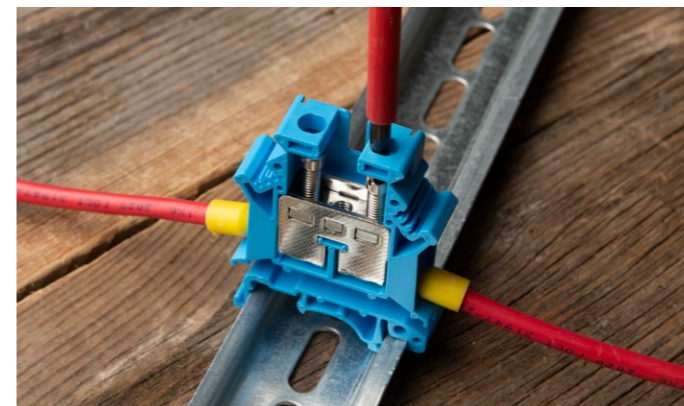



# КЛЕММНЫЕ КОЛОДКИ ПРУЖИННЫЕ ST

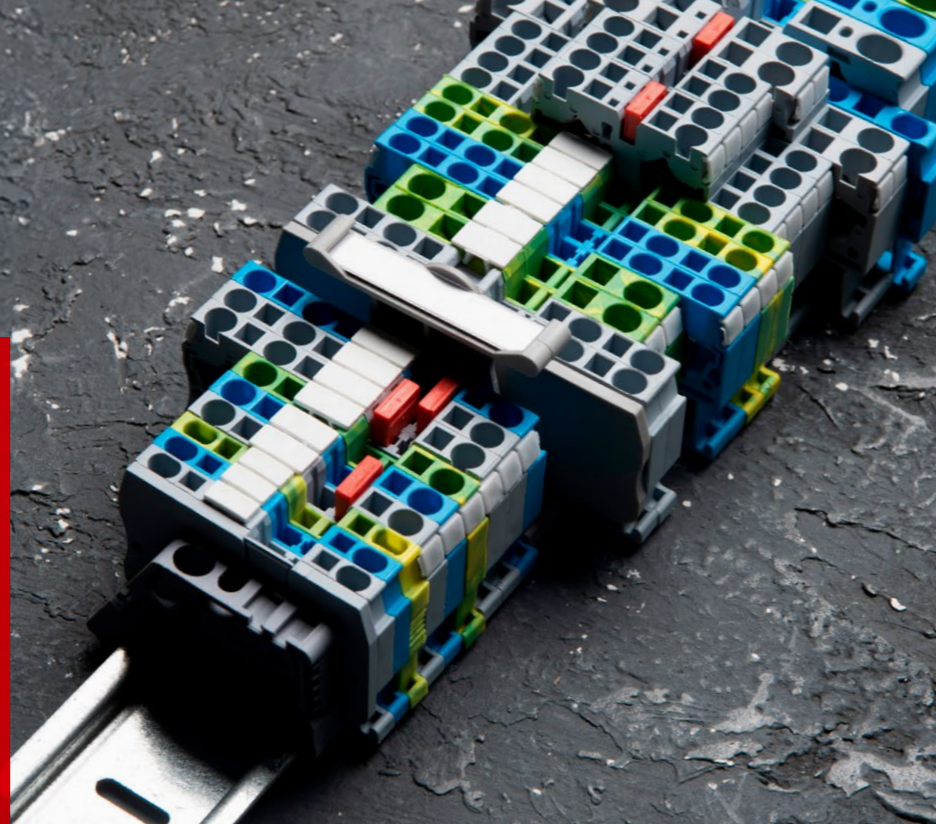

Колодки клеммные ST EKF PROXIMA пружинные устанавливаются на DIN-рейку  $\Omega$ -типа (TH) и предназначены для использования в электрических щитах – для подключения и разветвления фазных, нулевых и проводников заземления различного сечения. Особое преимущество данных клемм – в безвинтовом креплении проводников: используются подпружиненные контакты. Подвод проводника осуществляется сверху клеммы.

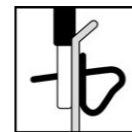

Для присоединения (отсоединения) проводника необходимо нажать отверткой на пружину через отверстие, расположенное сверху клеммы. Клеммы изготавливаются из огнестойкого полиамида следующих цветов: серый, синий, желто-зеленый.

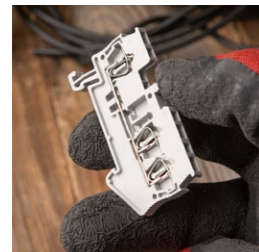

Токопроводящие вставки выполнены из высококачественных медных сплавов и не подвержены коррозии



Высокое усилие зажима не требует регулировки: стабильное соединение, устойчивое к вибрации



Автоматическая фиксация клеммы на DIN-рейку обеспечивает быстроту монтажа

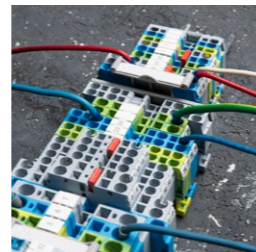

Компактная конструкция и верхнее расположение кабельного ввода делают клеммы идеальным вариантом для применения в системах управления с ограниченным монтажным пространством



Корпус выполнен из качественного полиамида, не подверженного иссыханию и растрескиванию



Два ряда шунтирования позволяют объединять двухконтактными перемычками любое количество клемм. С помощью перемычек на 2-10 выводов можно за один раз соединить до 50 клемм



Залогом успешного и быстрого монтажа является крупная и четкая маркировка клеммных контактов. Возможна маркировка сверху и сбоку

## КЛЕММНЫЕ КОЛОДКИ ST

### ТЕХНИЧЕСКИЕ ХАРАКТЕРИСТИКИ

Изображение	Схема подключения	Наименование самозажимной клеммной колодки	Сечение, мм <sup>2</sup>	Ном. ток, А	Ном. напряжение, В	Сечение одножильного проводника, мм <sup>2</sup>	Сечение многожильного проводника, мм <sup>2</sup>	Длина снятия изоляции, мм	Количество уровней	Цвет	Артикул
		ST-1,5 17,5A серая	1,5	17,5	500	0,14-2,5	0,14-1,5	10	1	Серый	plc-jxb-st-1.5
		ST-1,5 3 вывода 17,5A серая	1,5	17,5	500	0,14-2,5	0,14-1,5	10	1	Серый	plc-jxb-st-1.5-3
		ST-1,5 4 вывода 17,5A серая	1,5	17,5	500	0,14-2,5	0,14-1,5	10	1	Серый	plc-jxb-st-1.5-4
		Двойная ST-1,5 17,5A серая	1,5	17,5	500	0,14-2,5	0,14-1,5	10	1	Серый	plc-jxb-st-1.5-4-2
		ST-2,5 31A серая	2,5	31	800	0,2-4	0,2-2,5	10	1	Серый	plc-jxb-st-2.5
		ST-2,5 3 вывода 28A серая	2,5	28	800	0,2-4	0,2-2,5	10	1	Серый	plc-jxb-st-2.5-3
		ST-2,5 4 вывода 27A серая	2,5	28	800	0,2-4	0,2-2,5	10	1	Серый	plc-jxb-st-2.5-4
		Двойная ST-2,5 26A серая	2,5	26	500	0,2-4	0,2-2,5	10	2	Серый	plc-jxb-st-2.5-4-2
		Тройная ST-2,5 28A серая	2,5	28	500	0,2-4	0,2-2,5	10	3	Серый	plc-jxb-st-2.5-6-3
		ST-2,5-NLPE 30A серая	2,5	30	500	0,2-4	0,2-2,5	10	2	Серый	plc-jxb-st-2.5-nlpe
		ST-4 41A серая	4	41	800	0,5-6	0,5-4	12	1	Серый	plc-jxb-st-4
		ST-4 4 вывода 41A серая	4	41	800	0,5-6	0,5-4	12	1	Серый	plc-jxb-st-4-4
		Двойная ST-4 32A серая	4	32	500	0,5-6	0,5-4	12	2	Серый	plc-jxb-st-4-4-2
		ST-6 57A серая	6	57	800	0,5-10	0,5-6	13	1	Серый	plc-jxb-st-6



Изображение	Схема подключения	Наименование самозажимной клеммной колодки	Сечение, мм <sup>2</sup>	Ном. ток, А	Ном. напряжение, В	Сечение одножильного проводника, мм <sup>2</sup>	Сечение многожильного проводника, мм <sup>2</sup>	Длина снятия изоляции, мм	Количество уровней	Цвет	Артикул
		ST-1,5 17,5А синяя	1,5	17,5	800	0,14-2,5	0,14-1,5	10	1	Синий	plc-jxb-st-1.5-blue
		ST-2,5 31А синяя	2,5	31	800	0,2-4	0,2-2,5	10	1	Синий	plc-jxb-st-2.5-blue
		ST-2,5 3 вывода 28А синяя	2,5	28	800	0,2-4	0,2-2,5	10	1	Синий	plc-jxb-st-2.5-3-blue
		ST-2,5 4 вывода 28А синяя	2,5	28	800	0,2-4	0,2-2,5	10	1	Синий	plc-jxb-st-2.5-4-blue
		Двойная ST-2,5 26А синяя	2,5	26	500	0,2-4	0,2-2,5	10	2	Синий	plc-jxb-st-2.5-4-2-blue
		ST-4 41А синяя	4	41	800	0,5-6	0,5-4	12	1	Синий	plc-jxb-st-4-blue
		ST-4 4 вывода 41А синяя	4	41	800	0,5-6	0,5-4	12	1	Синий	plc-jxb-st-4-4-blue
		Двойная ST-4 32А синяя	4	32	500	0,5-6	0,5-4	12	2	Синий	plc-jxb-st-4-4-2-blue
		ST-6 57А синяя	6	57	800	0,5-10	0,5-6	13	1	Синий	plc-jxb-st-6-blue
		ST-1,5 земля	1,5	-	500	0,14-2,5	0,14-1,5	10	1	Желто-зеленый	plc-jxb-st-1.5-pen
		ST-1,5 3 вывода земля	1,5	-	500	0,14-2,5	0,14-1,5	10	1	Желто-зеленый	plc-jxb-st-1.5-3-pen
		ST-2,5 земля	2,5	-	800	0,2-4	0,2-2,5	10	1	Желто-зеленый	plc-jxb-st-2.5-pen
		ST-2,5 3 вывода земля	2,5	-	800	0,2-4	0,2-2,5	10	1	Желто-зеленый	plc-jxb-st-2.5-3-pen
		ST-2,5 4 вывода 31А земля	2,5	-	800	0,2-4	0,2-2,5	10	1	Желто-зеленый	plc-jxb-st-2.5-4-pen
		ST-4 земля	4	-	800	0,5-6	0,5-4	12	1	Желто-зеленый	plc-jxb-st-4-pen
		ST-4 4 вывода 41А земля	4	-	800	0,5-6	0,5-4	12	1	Желто-зеленый	plc-jxb-st-4-4-pen
		ST-6 земля	6	-	800	0,5-10	0,5-6	13	1	Желто-зеленый	plc-jxb-st-6-pen

**ГАБАРИТНЫЕ И УСТАНОВОЧНЫЕ РАЗМЕРЫ**

Параметры	Размеры		
	L	H	W
ЖХВ-ST-1,5 / ЖХВ-ST-1,5 земля	36,9	48,9	4,2
ЖХВ-ST-2,5 / ЖХВ-ST-2,5 земля	36,9	48,9	5,2
ЖХВ-ST-4 / ЖХВ-ST-4 земля	36,9	56,4	6,2
ЖХВ-ST-6 / ЖХВ-ST-6 земля	44,2	70,3	8,2
ЖХВ-ST-1,5 3 вывода / ЖХВ-ST-1,5 3 вывода земля	36,5	60,8	4,2
ЖХВ-ST-2,5 3 вывода / ЖХВ-ST-2,5 3 вывода земля	36,5	60,8	5,2
Двойная ЖХВ-ST-1,5	47,5	67,5	4,2
Двойная ЖХВ-ST-2,5	49,2	67,5	5,2
Двойная ЖХВ-ST-4	47,5	83,5	6,2
ЖХВ-ST-1,5-4 вывода	36,5	72,6	4,2
ЖХВ-ST-2,5-4 вывода	36,5	72,6	5,2
ЖХВ-ST-4-4 вывода	36,5	87,5	6,2

Параметры	Значения
Степень защиты по ГОСТ 14254	IP20
Материал корпуса	Полиамид 6.6
Материал контактной части	Медь
Способ монтажа	DIN-рейка Q-типа (TH)
Тип соединения	Пружинное
Температура эксплуатации, °C	От -40 до +40

При использовании многопроволочных проводов с наконечником рекомендуется использовать пресс-клещи с квадратной формой опрессовки арт. pkv-6-4-впр

Коэффициент, применяющийся к номинальному рабочему току при работе в среде с температурой выше 40 °C:

Температура окружающей среды, °C	40	45	50	55	60	65	70	75
Коэффициент снижения	1	0.92	0.86	0.8	0.73	0.65	0.56	0.45

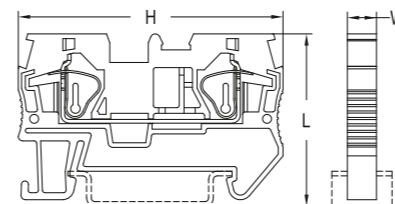
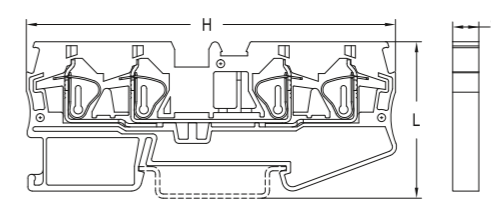
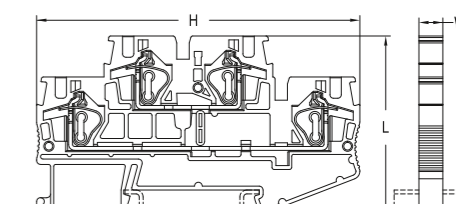
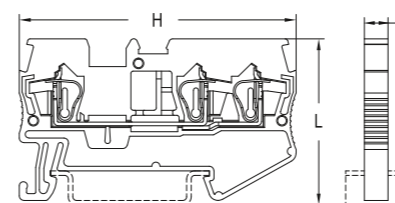
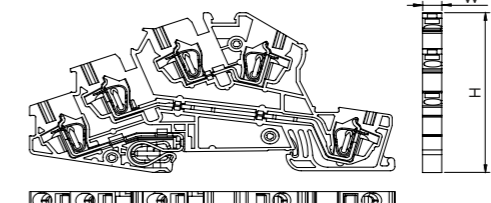
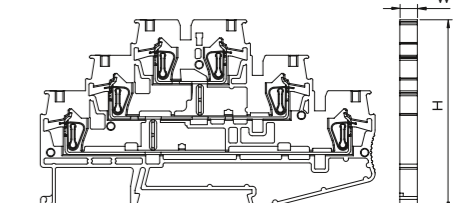
**ЖХВ-ST 2 вывода**

**ЖХВ-ST 4 вывода**

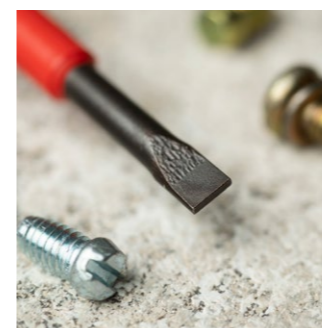
**ЖХВ-ST двойная**

**ЖХВ-ST 3 вывода**

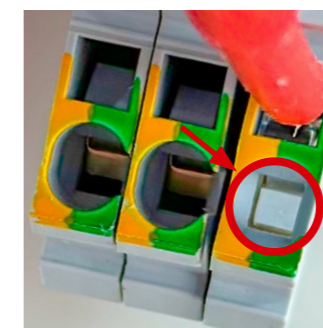
**ЖХВ-ST-2.5-NLPE**

**ЖХВ-ST-2.5-6-3**

**Особенности монтажа**

Для безопасного и правильного подключения придерживайтесь наших рекомендаций.



1. Подготовьте инструмент – возьмите шлицевую (плоскую) отвертку подходящего размера



2. Вставьте отвертку в квадратное отверстие и аккуратно надавите, чтобы отогнуть пружину. При отжатой пружине в круглом отверстии откроется доступ к контактному окну

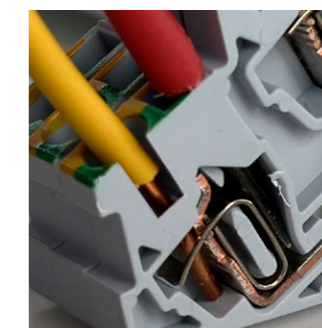

3. Введите проводник в это отверстие

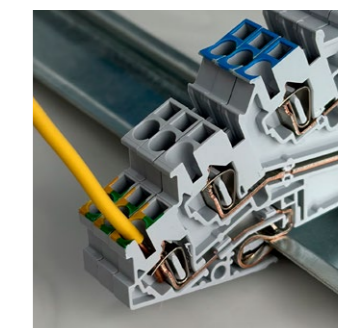

4. Зафиксируйте соединение. Извлеките отвертку, пружина вернется в исходное положение и надежно прижмет проводник к контактной пластине

**Внимание!** Убедитесь, что проводник вставлен до упора. Не прикладывайте чрезмерных усилий, чтобы не повредить пружинный механизм. Проверьте надежность фиксации перед эксплуатацией. Для отключения повторите наши рекомендации, после чего извлеките проводник.

## ТАБЛИЦА ПОДБОРА АКСЕССУАРОВ

Артикул клеммы ST	Цвет	Артикул						
		Заглушка	Перемычка 2 PIN	Перемычка 3 PIN	Перемычка 10 PIN	Маркеры без нумерации (500 шт.) Для крепления сбоку	Маркеры 1-50 (100 шт.) Для крепления сбоку	
plc-jxb-st-1.5	Серый	sak-st-1.5/2.5	plc-per-st-2PIN-1.5	plc-per-st-3PIN-1.5	-	-	-	
plc-jxb-st-1.5-3		sak-st-1.5/2.5-3						
plc-jxb-st-1.5-4		sak-st-1.5/2.5-4						
plc-jxb-st-1.5-4-2		sak-st-1.5/2.5-4-2						
plc-jxb-st-2.5		sak-st-1.5/2.5	plc-per-st-2PIN-2.5	plc-per-st-3PIN-2.5	plc-per-st-10PIN-2.5	zb-st-2.5-nlpe-0	zb-st-2.5-nlpe-1-50	
plc-jxb-st-2.5-3		sak-st-1.5/2.5-3						
plc-jxb-st-2.5-4		sak-st-1.5/2.5-4						
plc-jxb-st-2.5-4-2		sak-st-1.5/2.5-4-2						
plc-jxb-st-2.5-6-3		sak-st-2.5-6-3						
plc-jxb-st-2.5-nlpe		sak-st-2.5-nlpe						
plc-jxb-st-4		sak-st-4	plc-per-st-2PIN-4	plc-per-st-3PIN-4	plc-per-st-10PIN-4	-	-	
plc-jxb-st-4-4		sak-st-4-4						
plc-jxb-st-4-4-2		sak-st-4-4-2						
plc-jxb-st-6		sak-st-6	plc-per-st-2PIN-6	-	-	-	-	
plc-jxb-st-1.5-blue		Синий	sak-st-1.5/2.5-blue	plc-per-st-2PIN-1.5	plc-per-st-3PIN-1.5	-	-	-
plc-jxb-st-2.5-blue			sak-st-1.5/2.5-blue	plc-per-st-2PIN-2.5	plc-per-st-3PIN-2.5	plc-per-st-10PIN-2.5	zb-st-2.5-nlpe-0	zb-st-2.5-nlpe-1-50
plc-jxb-st-2.5-3-blue	-							
plc-jxb-st-2.5-4-blue	-							
plc-jxb-st-2.5-4-2-blue	-							
plc-jxb-st-4-blue	sak-st-4-blue		plc-per-st-2PIN-4	plc-per-st-3PIN-4	plc-per-st-10PIN-4	-	-	
plc-jxb-st-4-4-blue	-							
plc-jxb-st-4-4-2-blue	-							
plc-jxb-st-6-blue	sak-st-6-blue	plc-per-st-2PIN-6	-	-	-	-		
plc-jxb-st-1.5-pen	Желто-зеленый	sak-st-1.5/2.5-pen	plc-per-st-2PIN-1.5	plc-per-st-3PIN-1.5	-	-		
plc-jxb-st-1.5-3-pen		sak-st-1.5/2.5-3-pen						
plc-jxb-st-2.5-pen		sak-st-1.5/2.5-pen	plc-per-st-2PIN-2.5	plc-per-st-3PIN-2.5	plc-per-st-10PIN-2.5	zb-st-2.5-nlpe-0	zb-st-2.5-nlpe-1-50	
plc-jxb-st-2.5-3-pen		sak-st-1.5/2.5-3-pen						
plc-jxb-st-2.5-4-pen		-						
plc-jxb-st-4-pen		sak-st-4-pen	plc-per-st-2PIN-4	plc-per-st-3PIN-4	plc-per-st-10PIN-4	-	-	
plc-jxb-st-4-4-pen		-						
plc-jxb-st-6-pen		sak-st-6-pen	plc-per-st-2PIN-6	-	-	-	-	

Артикул клеммы ST	Цвет	Артикул								
		Маркеры без нумерации (500 шт.)	Маркеры 1-10 (100 шт.)	Маркеры 1-50 (100 шт.)	Маркеры 50-100 (100 шт.)	Маркеры 100-150 (100 шт.)	Маркеры 150-200 (100 шт.)	Маркеры с символами "A, B, C, N, PE" (100 шт.)	Маркеры с символами "L1, L2, L3, N, PE" (100 шт.)	
plc-jxb-st-1.5	Серый									
plc-jxb-st-1.5-3		zb-st-1.5-0	zb-st-1.5-1-10	zb-st-1.5-1-50	zb-st-1.5-50-100	zb-st-1.5-100-150	zb-st-1.5-150-200	zb-st-1.5-A-PE	zb-st-1.5-L-1-3	
plc-jxb-st-1.5-4										
plc-jxb-st-1.5-4-2		-	-	-	-	-	-	-	-	
plc-jxb-st-2.5										
plc-jxb-st-2.5-3		zb-st-2.5-0	zb-st-2.5-1-10	zb-st-2.5-1-50	zb-st-2.5-50-100	zb-st-2.5-100-150	zb-st-2.5-150-200	zb-st-2.5-A-PE	zb-st-2.5-L-1-3	
plc-jxb-st-2.5-4										
plc-jxb-st-2.5-4-2		-	-	-	-	-	-	-	-	
plc-jxb-st-2.5-6-3										
plc-jxb-st-2.5-nlpe		zb-st-2.5-0	zb-st-2.5-1-10	zb-st-2.5-1-50	zb-st-2.5-50-100	zb-st-2.5-100-150	zb-st-2.5-150-200	zb-st-2.5-A-PE	zb-st-2.5-L-1-3	
plc-jxb-st-4										
plc-jxb-st-4-4		zb-st-4-0	zb-st-4-1-10	zb-st-4-1-50	zb-st-4-50-100	zb-st-4-100-150	zb-st-4-150-200	zb-st-4-A-PE	zb-st-4-L-1-3	
plc-jxb-st-4-4-2		-	-	-	-	-	-	-	-	
plc-jxb-st-6		zb-st-6-0	zb-st-6-1-10	zb-st-6-1-50	zb-st-6-50-100	zb-st-6-100-150	zb-st-6-150-200	zb-st-6-A-PE	zb-st-6-L-1-3	
plc-jxb-st-1.5-blue		Синий	zb-st-1.5-0	zb-st-1.5-1-10	zb-st-1.5-1-50	zb-st-1.5-50-100	zb-st-1.5-100-150	zb-st-1.5-150-200	zb-st-1.5-A-PE	zb-st-1.5-L-1-3
plc-jxb-st-2.5-blue										
plc-jxb-st-2.5-3-blue	zb-st-2.5-0		zb-st-2.5-1-10	zb-st-2.5-1-50	zb-st-2.5-50-100	zb-st-2.5-100-150	zb-st-2.5-150-200	zb-st-2.5-A-PE	zb-st-2.5-L-1-3	
plc-jxb-st-2.5-4-blue										
plc-jxb-st-2.5-4-2-blue	-		-	-	-	-	-	-	-	
plc-jxb-st-4-blue	zb-st-4-0		zb-st-4-1-10	zb-st-4-1-50	zb-st-4-50-100	zb-st-4-100-150	zb-st-4-150-200	zb-st-4-A-PE	zb-st-4-L-1-3	
plc-jxb-st-4-4-blue										
plc-jxb-st-4-4-2-blue	-		-	-	-	-	-	-	-	
plc-jxb-st-6-blue	zb-st-6-0	zb-st-6-1-10	zb-st-6-1-50	zb-st-6-50-100	zb-st-6-100-150	zb-st-6-150-200	zb-st-6-A-PE	zb-st-6-L-1-3		
plc-jxb-st-1.5-pen	Желто-зеленый	zb-st-1.5-0	zb-st-1.5-1-10	zb-st-1.5-1-50	zb-st-1.5-50-100	zb-st-1.5-100-150	zb-st-1.5-150-200	zb-st-1.5-A-PE	zb-st-1.5-L-1-3	
plc-jxb-st-1.5-3-pen										
plc-jxb-st-2.5-pen										
plc-jxb-st-2.5-3-pen		zb-st-2.5-0	zb-st-2.5-1-10	zb-st-2.5-1-50	zb-st-2.5-50-100	zb-st-2.5-100-150	zb-st-2.5-150-200	zb-st-2.5-A-PE	zb-st-2.5-L-1-3	
plc-jxb-st-2.5-4-pen										
plc-jxb-st-4-pen		zb-st-4-0	zb-st-4-1-10	zb-st-4-1-50	zb-st-4-50-100	zb-st-4-100-150	zb-st-4-150-200	zb-st-4-A-PE	zb-st-4-L-1-3	
plc-jxb-st-4-4-pen										
plc-jxb-st-6-pen		zb-st-6-0	zb-st-6-1-10	zb-st-6-1-50	zb-st-6-50-100	zb-st-6-100-150	zb-st-6-150-200	zb-st-6-A-PE	zb-st-6-L-1-3	



# КЛЕММНЫЕ КОЛОДКИ PUSH-IN

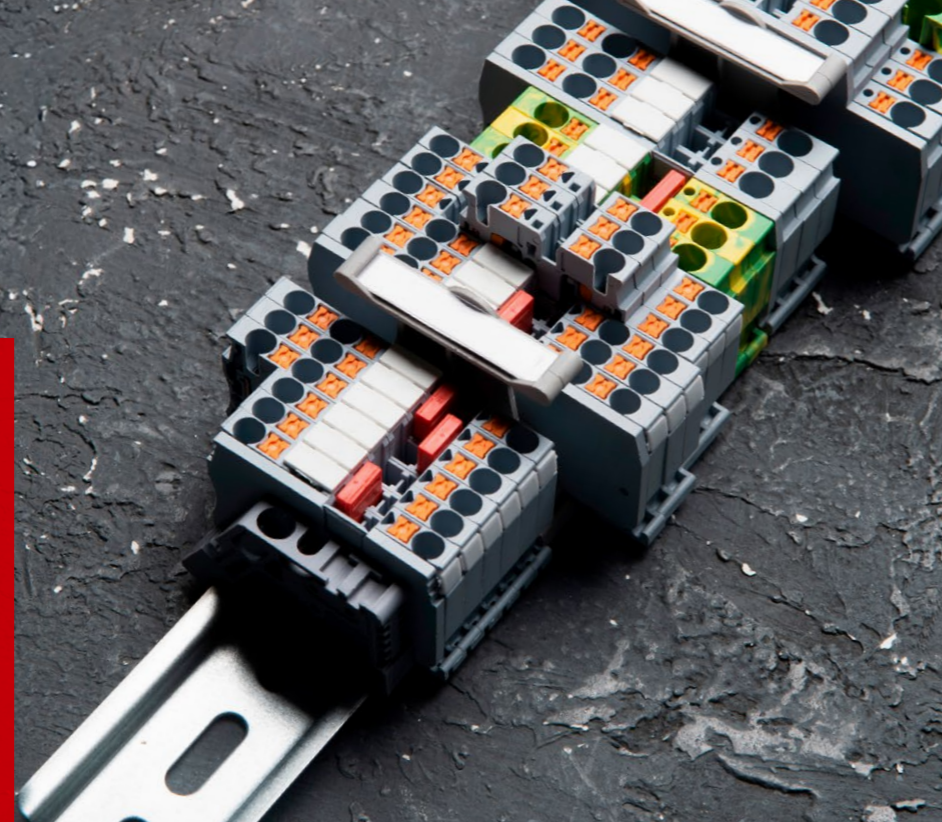

Технология соединения Push-in позволяет простым способом подключать проводники от 1,5 до 6 мм<sup>2</sup> напрямую и без инструмента. Специальные контактные пружины гарантируют простоту ввода и высокое качество контакта. При введении жесткого или гибкого проводника с наконечником контактная пружина автоматически разжимается и обеспечивает необходимое усилие прижима к токопроводящей шине.

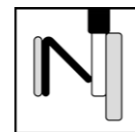

Чтобы извлечь проводник, нужно просто нажать на кнопку управления пружинным контактом. Клеммы Push-in позволяют максимально ускорить процесс монтажа и облегчить эксплуатацию, а два канала для перемычек позволяют создать различные схемы подключения и распределения питания. При использовании технологии Push-in рекомендуется использовать наконечники, особенно для маленьких и гибких проводов.



Высокая скорость монтажа без использования инструмента. Подходит для быстрого непосредственного подсоединения жестких или гибких проводников. Соединение является стабильным и устойчивым к вибрации

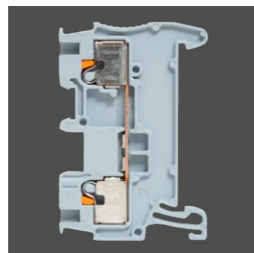

Токопроводящие вставки выполнены из высококачественных медных сплавов и не подвержены коррозии

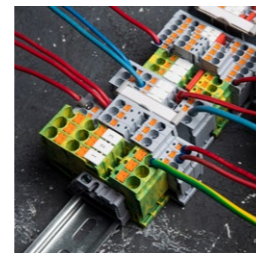

Компактная конструкция и верхнее расположение кабельного ввода делают пружинные клеммы Push-in идеальным вариантом для применения в системах управления с ограниченным монтажным пространством



Корпус выполнен из качественного полиамида, не подверженного иссыханию и растрескиванию



Два ряда шунтирования позволяют объединять двухконтактными перемычками любое количество клемм. С помощью перемычек на 2-10 выводов можно за один раз соединить до 50 клемм



Залогом успешного и быстрого монтажа является крупная и четкая маркировка клеммных контактов. Возможна маркировка сверху и сбоку.

## КЛЕММНЫЕ КОЛОДКИ PUSH-IN

### ТЕХНИЧЕСКИЕ ХАРАКТЕРИСТИКИ

Изображение	Схема подключения	Наименование пружинной клеммной колодки	Сечение, мм <sup>2</sup>	Ном.ток, А	Ном. напряжение, В	Сечение многопроволочного проводника с наконечником, мм <sup>2</sup>	Длина снятия изоляции	Цвет	Артикул
		1,5 Push-in 17,5А серая	1,5	17,5	500	0,14-1,5	8-10	Серый	pit-1,5
		1,5 Push-in 3 вывода 17,5А серая	1,5	17,5	500	0,14-1,5	8-10	Серый	pit-1,5-3
		1,5 Push-in 4 вывода 17,5А серая	1,5	17,5	500	0,14-1,5	8-10	Серый	pit-1,5-4
		2,5 Push-in 24А серая	2,5	24	800	0,14-2,5	8-10	Серый	pit-2,5
		2,5 Push-in 3 вывода 24А серая	2,5	24	800	0,14-2,5	8-10	Серый	pit-2,5-3
		2,5 Push-in 4 вывода 24А серая	2,5	24	800	0,14-2,5	8-10	Серый	pit-2,5-4
		Двухуровневая 2,5 Push-in 22А серая	2,5	22	500	0,14-2,5	8-10	Серый	pit-2,5-double
		4 Push-in 32А серая	4	32	800	0,2-4	10-12	Серый	pit-4
		4 Push-in 3 вывода 32А серая	4	32	800	0,2-4	10-12	Серый	pit-4-3
		4 Push-in 4 вывода 32А серая	4	32	800	0,2-4	10-12	Серый	pit-4-4
		Двухуровневая 4 Push-in 28А серая	4	28	500	0,2-4	10-12	Серый	pit-4-double
		6 Push-in 41А серая	6	41	1000	0,5-6	10-12	Серый	pit-6
		6 Push-in 3 вывода 41А серая	6	41	1000	0,5-6	10-12	Серый	pit-6-3
		6 Push-in 4 вывода 41А серая	6	41	1000	0,5-6	10-12	Серый	pit-6-4



Изображение	Схема подключения	Наименование пружинной клеммной колодки	Сечение, мм <sup>2</sup>	Ном.ток, А	Ном. напряжение, В	Сечение многопроволочного проводника с наконечником, мм <sup>2</sup>	Длина снятия изоляции	Цвет	Артикул
		1.5 Push-in 17,5A земля	1,5	17,5	500	0,14-1,5	8-10	Желто-зеленый	pit-1.5-pe
		1.5 Push-in 3 вывода 17,5A земля	1,5	17,5	500	0,14-1,5	8-10	Желто-зеленый	pit-1.5-3-pe
		1.5 Push-in 4 вывода 17,5A земля	1,5	17,5	500	0,14-1,5	8-10	Желто-зеленый	pit-1.5-4-pe
		2.5 Push-in 24A земля	2,5	24	800	0,14-2,5	8-10	Желто-зеленый	pit-2.5-pe
		2.5 Push-in 3 вывода 24A земля	2,5	24	800	0,14-2,5	8-10	Желто-зеленый	pit-2.5-3-pe
		2.5 Push-in 4 вывода 24A земля	2,5	24	800	0,14-2,5	8-10	Желто-зеленый	pit-2.5-4-pe
		Двухуровневая 2.5 Push-in 22A земля	2,5	22	500	0,14-2,5	8-10	Желто-зеленый	pit-2.5-double-pe
		4 Push-in 32A земля	4	32	800	0,2-4	10-12	Желто-зеленый	pit-4-pe
		4 Push-in 3 вывода 32A земля	4	32	800	0,2-4	10-12	Желто-зеленый	pit-4-3-pe
		4 Push-in 4 вывода 32A земля	4	32	800	0,2-4	10-12	Желто-зеленый	pit-4-4-pe
		6 Push-in 41A земля	6	41	1000	0,5-6	10-12	Желто-зеленый	pit-6-pe
		6 Push-in 3 вывода 41A земля	6	41	1000	0,5-6	10-12	Желто-зеленый	pit-6-3-pe
		6 Push-in 4 вывода 41A земля	6	41	1000	0,5-6	10-12	Желто-зеленый	pit-6-4-pe

## ГАБАРИТНЫЕ И УСТАНОВОЧНЫЕ РАЗМЕРЫ

Параметры	Размеры		
	L	H	W
pit-1.5	30,5	45	3,5
pit-1.5-3	30,5	54	3,5
pit-1.5-4	30,5	63,2	3,5
pit-2.5	35,3	48,6	5,2
pit-2.5-3	35,3	60,5	5,2
pit-2.5-4	35,3	72,2	5,2
pit-2.5-double	45,8	68	5,2
pit-4	35,3	56	6,2
pit-4-3	35,3	66,5	6,2
pit-4-4	35,3	77	6,2
pit-4-double	47,5	83,5	6,2
pit-6	42,2	57,7	8,2
pit-6-3	42,2	74,2	8,2
pit-6-4	42,2	90,5	8,2
pit-1.5-pe	30,5	45	3,5
pit-1.5-3-pe	30,5	54	3,5
pit-1.5-4-pe	30,5	63,2	3,5
pit-2.5-pe	35,3	48,6	5,2
pit-2.5-3-pe	35,3	60,5	5,2
pit-2.5-4-pe	35,3	72,2	5,2
pit-2.5-double-pe	45,8	68	5,2
pit-4-pe	35,3	56	6,2
pit-4-3-pe	35,3	66,5	6,2
pit-4-4-pe	35,3	77	6,2
pit-6-pe	42,2	57,7	8,2
pit-6-3-pe	42,2	74,2	8,2
pit-6-4-pe	42,2	90,5	8,2

Параметры	Значения
Степень защиты по ГОСТ 14254	IP20
Материал корпуса	Полиамид 6.6
Материал контактной части	Луженая латунь
Способ монтажа	DIN-рейка Q-типа (TH)
Тип соединения	Пружинное
Температура эксплуатации, °C	от -40 до +40
Класс огнестойкости	V0 по стандарту UL 94

Коэффициент, применяющийся к номинальному рабочему току при работе в среде с температурой выше 40 °C:

Температура окружающей среды, °C	40	45	50	55	60	65	70	75
Коэффициент снижения	1	0,92	0,86	0,8	0,73	0,65	0,56	0,45

Push-in 2 вывода

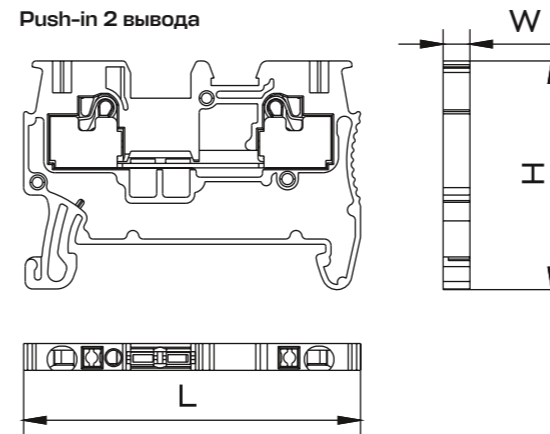

Push-in 4 вывода

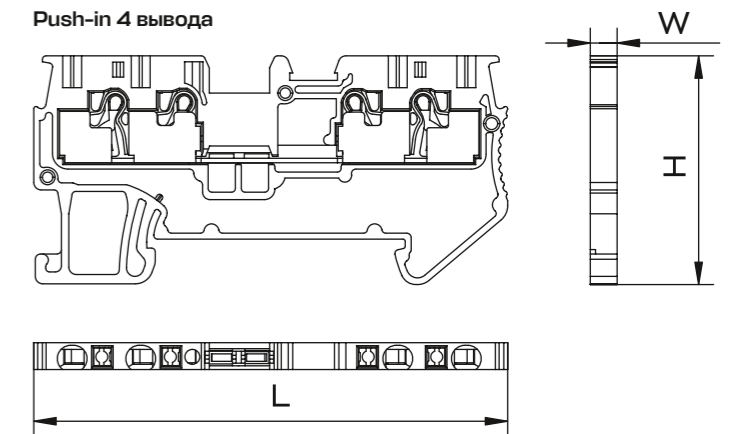

Push-in 3 вывода

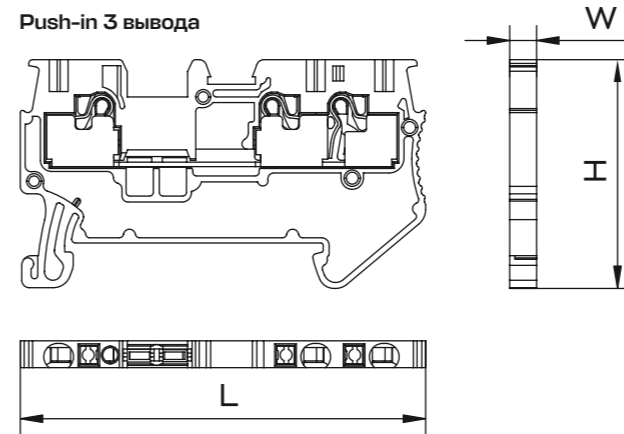

Push-in двойная

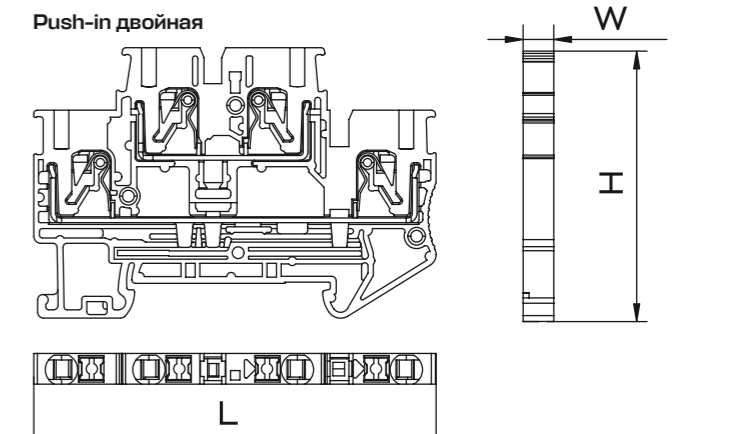

## ТАБЛИЦА ПОДБОРА АКСЕССУАРОВ

Артикул клеммы Push-in	Цвет	Артикул						
		Заглушка	Перемычка 2 PIN	Перемычка 3 PIN	Перемычка 10 PIN	Маркеры без нумерации (500 шт.) Для крепления сбоку	Маркеры 1-50 (100 шт.) Для крепления сбоку	Маркеры без нумерации (500 шт.)
pit-1,5	Серый	ep-pit-1,5						
pit-1,5-3		ep-pit-1,5-3	-	-	-	-	-	-
pit-1,5-4		ep-pit-1,5-4						
pit-2,5		ep-pit-2,5						
pit-2,5-3		ep-pit-2,5-3	plc-per-st-2PIN-2.5	plc-per-st-3PIN-2.5	plc-per-st-10PIN-2.5	zb-st-2.5-nlpe-0	zb-st-2.5-nlpe-1-50	zb-st-2.5-0
pit-2,5-4		ep-pit-2,5-4						-
pit-2,5-double		ep-pit-2,5-double						-
pit-4		ep-pit-4						
pit-4-3		ep-pit-4-3	plc-per-st-2PIN-4	plc-per-st-3PIN-4	plc-per-st-10PIN-4	-	-	zb-st-4-0
pit-4-4		ep-pit-4-4						-
pit-4-double		ep-pit-4-double						-
pit-6		ep-pit-6						
pit-6-3		ep-pit-6-3	plc-per-st-2PIN-6	-	-	-	-	zb-st-6-0
pit-6-4		ep-pit-6-4						-
pit-1,5-pe		Желто-зеленый	ep-pit-1,5					
pit-1,5-3-pe			ep-pit-1,5-3	-	-	-	-	-
pit-1,5-4-pe	ep-pit-1,5-4							
pit-2,5-pe	ep-pit-2,5							
pit-2,5-3-pe	ep-pit-2,5-3		plc-per-st-2PIN-2.5	plc-per-st-3PIN-2.5	plc-per-st-10PIN-2.5	zb-st-2.5-nlpe-0	zb-st-2.5-nlpe-1-50	zb-st-2.5-0
pit-2,5-4-pe	ep-pit-2,5-4							-
pit-2,5-double-pe	ep-pit-2,5-double							-
pit-4-pe	ep-pit-4							
pit-4-3-pe	ep-pit-4-3		plc-per-st-2PIN-4	plc-per-st-3PIN-4	plc-per-st-10PIN-4	-	-	zb-st-4-0
pit-4-4-pe	ep-pit-4-4							-
pit-6-pe	ep-pit-6							
pit-6-3-pe	ep-pit-6-3		plc-per-st-2PIN-6	-	-	-	-	zb-st-6-0
pit-6-4-pe	ep-pit-6-4							-

Артикул клеммы Push-in	Цвет	Артикул						
		Маркеры 1-10 (100 шт.)	Маркеры 1-50 (100 шт.)	Маркеры 50-100 (100 шт.)	Маркеры 100-150 (100 шт.)	Маркеры 150-200 (100 шт.)	Маркеры с символами "A, B, C, N, PE" (100 шт.)	Маркеры с символами "L1, L2, L3, N, PE" (100 шт.)
pit-1,5	Серый							
pit-1,5-3		-	-	-	-	-	-	-
pit-1,5-4								
pit-2,5								
pit-2,5-3		zb-st-2.5-1-10	zb-st-2.5-1-10	zb-st-2.5-50-100	zb-st-2.5-100-150	zb-st-2.5-150-200	zb-st-2.5-A-PE	zb-st-2.5-L-1-3
pit-2,5-4								
pit-2,5-double		-	-	-	-	-	-	-
pit-4								
pit-4-3		zb-st-4-1-10	zb-st-4-1-50	zb-st-4-50-100	zb-st-4-100-150	zb-st-4-150-200	zb-st-4-A-PE	zb-st-4-L-1-3
pit-4-4								
pit-4-double		-	-	-	-	-	-	-
pit-6								
pit-6-3		zb-st-6-1-10	zb-st-6-1-50	zb-st-6-50-100	zb-st-6-100-150	zb-st-6-150-200	zb-st-6-A-PE	zb-st-6-L-1-3
pit-6-4								
pit-1,5-pe		Желто-зеленый						
pit-1,5-3-pe			-	-	-	-	-	-
pit-1,5-4-pe								
pit-2,5-pe								
pit-2,5-3-pe	zb-st-2.5-1-10		zb-st-2.5-1-10	zb-st-2.5-50-100	zb-st-2.5-100-150	zb-st-2.5-150-200	zb-st-2.5-A-PE	zb-st-2.5-L-1-3
pit-2,5-4-pe								
pit-2,5-double-pe	-		-	-	-	-	-	-
pit-4-pe								
pit-4-3-pe	zb-st-4-1-10		zb-st-4-1-50	zb-st-4-50-100	zb-st-4-100-150	zb-st-4-150-200	zb-st-4-A-PE	zb-st-4-L-1-3
pit-4-4-pe								
pit-6-pe								
pit-6-3-pe	zb-st-6-1-10		zb-st-6-1-50	zb-st-6-50-100	zb-st-6-100-150	zb-st-6-150-200	zb-st-6-A-PE	zb-st-6-L-1-3
pit-6-4-pe								



# МИНИ-КЛЕММЫ ПРУЖИННЫЕ STB



Мини-клеммы пружинные STB EKF серии PROxima предназначены для подключения и разветвления фазных, нулевых проводников и проводников заземления различных сечений. Особое преимущество данных клемм – компактный размер; они подходят для использования в ограниченном пространстве. Подвод проводника осуществляется сбоку клеммы, для его присоединения/отсоединения необходимо нажать отверткой на пружину через отверстие. Дополнительно к мини-клеммам выпускаются боковые заглушки и крепление для установки на DIN-рейку.

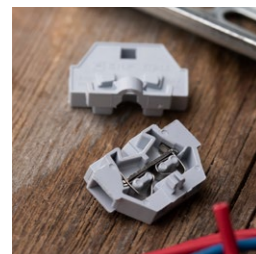

Компактные размеры

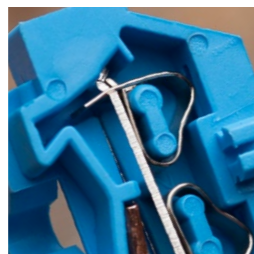

Подпружиненный контакт обеспечивает надежную фиксацию проводника



Токоведущая пластина выполнена из луженой меди

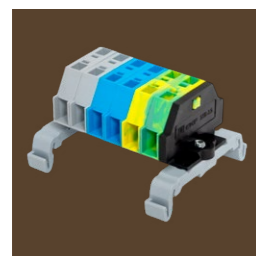

Установка на DIN-рейку с помощью специального крепления

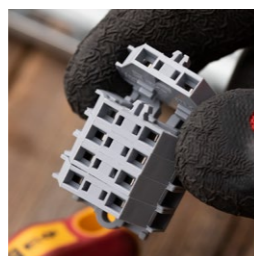

Возможность соединения клемм между собой



Мини-клеммы выполнены из качественного полиамида, не подверженного иссыханию и растрескиванию

## МИНИКЛЕММЫ

### ТЕХНИЧЕСКИЕ ХАРАКТЕРИСТИКИ

Изображение	Наименование мини-клеммы	Диапазон сечений, мм <sup>2</sup>	Номинальное напряжение переменного тока, В	Номинальный ток, А	Длина снятия изоляции, мм	Артикул
 Цвет: Серый	STB-1.5 18A серая	0,1-1,5	400	18	8	stb-m-1.5-gray-r
	STB-2.5 24A серая	0,1-2,5	500	24	8	stb-m-2.5-gray-r
	STB-4 32A серая	0,1-4	630	32	9	stb-m-4-gray-r
 Цвет: Синий	STB-1.5 18A синяя	0,1-1,5	400	18	8	stb-m-1.5-blue-r
	STB-2.5 24A синяя	0,1-2,5	500	24	8	stb-m-2.5-blue-r
	STB-4 32A синяя	0,1-4	630	32	9	stb-m-4-blue-r
 Цвет: Желто-зеленый	STB-1.5 18A земля	0,1-1,5	400	18	8	stb-m-1.5-y-green-r
	STB-2.5 24A земля	0,1-2,5	500	24	8	stb-m-2.5-y-green-r
	STB-4 32A земля	0,1-4	630	32	9	stb-m-4-y-green-r

### ГАБАРИТНЫЕ И УСТАНОВОЧНЫЕ РАЗМЕРЫ

Параметры	Размеры		
	L	H	W
STB-1.5	17	25	5
STB-2.5	18	28	6
STB-4	23	33,4	7

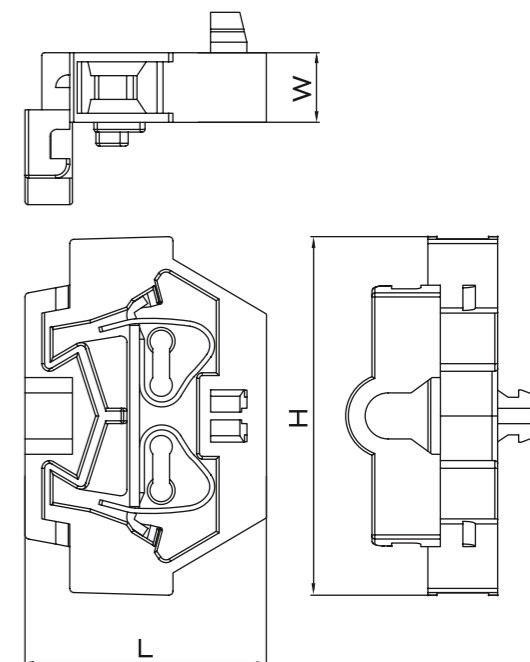

Параметры	Значения
Степень защиты по ГОСТ 14254	IP20
Материал корпуса	Полиамид 6.6
Материал контактной части	Луженая медь
Способ монтажа	Монтажная панель
Тип соединения	Пружинное / стандартный профиль
Температура эксплуатации	от -40 до +40
Количество контактных гнезд на уровень	2
Количество уровней	1
Импульсное напряжение для проводника сечением 1,5 мм <sup>2</sup> , кВ	6
Импульсное напряжение для проводника сечением 2,5-4 мм <sup>2</sup> , кВ	8

Коэффициент, применяющийся к номинальному рабочему току при работе в среде с температурой выше 40 °С:

Температура окружающей среды, °С	40	45	50	55	60	65	70	75
Коэффициент снижения	1	0,92	0,86	0,8	0,73	0,65	0,56	0,45

### ТАБЛИЦА ПОДБОРА АКСЕССУАРОВ

Изображение				
Наименование	Заглушка для мини-клеммы STB-1.5 черная EKF	Заглушка для мини-клеммы STB-1.5 черная EKF	Заглушка для мини-клеммы STB-4 черная EKF	Крепление для установки мини-клемм STB на DIN-рейку EKF
Артикул	ep-stb-m-1.5-black-r	ep-stb-m-2.5-black-r	ep-stb-m-4-black-r	mf-stb-m-r
Сечение клемм, мм <sup>2</sup>	1,5	2,5	4	1,5 / 2,5 / 4



# КЛЕММНЫЕ КОЛОДКИ ЖХВ

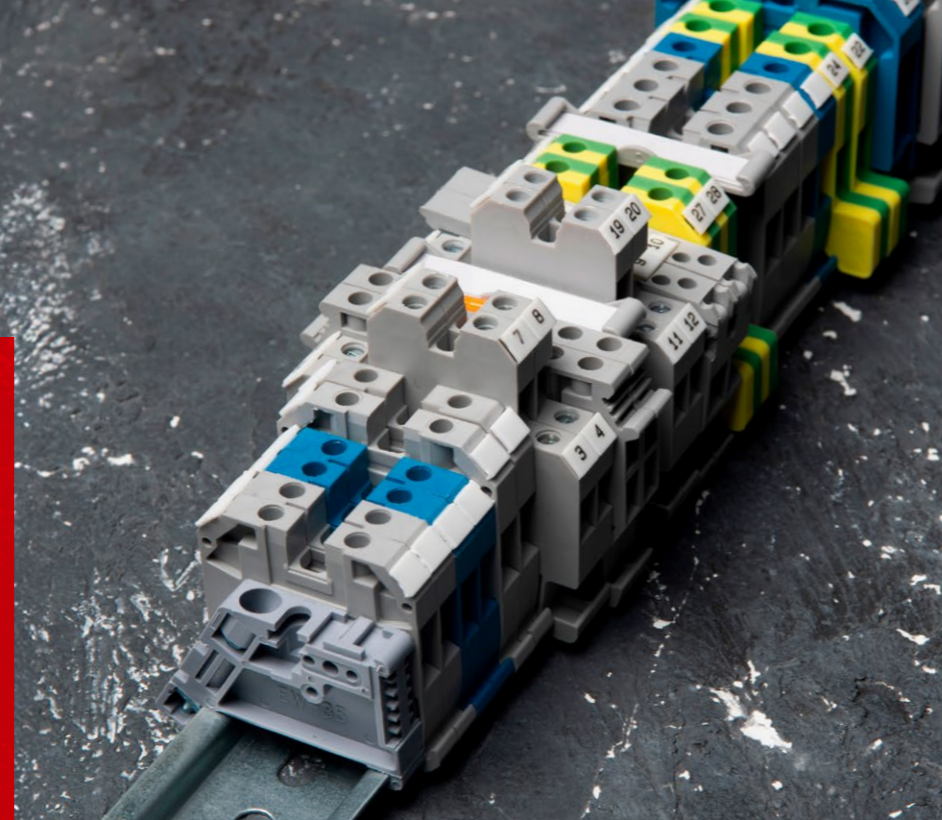

Серия клеммных колодок ЖХВ – это бюджетная базовая версия винтовых клемм. Устанавливаются на DIN-рейку или G-рейку в распределительных щитах для надежного и удобного подключения проводников различных сечений. Зажим проводника осуществляется винтом. Несмотря на упрощенную конструкцию, колодки обеспечивают хорошее качество соединения.

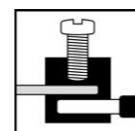

Универсальная опора обеспечивает возможность простой установки клемм на рейки  $\Omega$ -типа (TN) и рейки G-типа



Затягивание центрального винта обеспечивает надежную фиксацию заземляющей клеммы на DIN-рейке

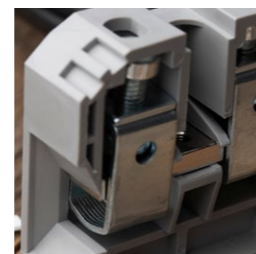

Токоведущая пластина и прижимная рама выполнены из анодированной стали

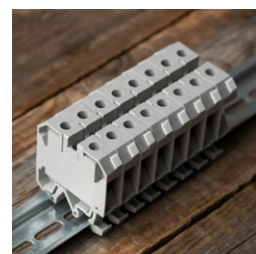

Широкий ассортимент по сечению (1-95 мм<sup>2</sup>) и цвету



Винтовые перемычки с высокой нагрузочной способностью по току

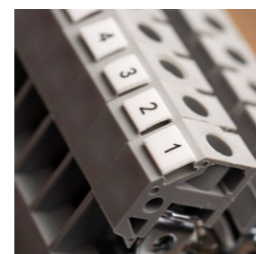

В ассортименте есть универсальная маркировка для всех типоразмеров клемм

## КЛЕММНЫЕ КОЛОДКИ ЖХВ

### ТЕХНИЧЕСКИЕ ХАРАКТЕРИСТИКИ

Изображение	Наименование клеммной колодки	Сечение, мм <sup>2</sup>	Номинальное напряжение переменного тока, В	Номинальный ток, А	Сечение многожильного проводника, мм <sup>2</sup>	Длина снятия изоляции, мм	Момент затяжки, Нм	Количество уровней	Соединение РЕ	Артикул
<p>Цвет: Серый</p>	ЖХВ-2,5/35 25А серая	2,5	800	25	1-2,5	10	0,4	1	Нет	plc-jxb-2.4/35gy
	ЖХВ-4/35 35А серая	4		35	2-4	10	0,5			plc-jxb-4/35gy
	ЖХВ-6/35 50А серая	6		50	4-6	12	0,8			plc-jxb-6/35gy
	ЖХВ-10/35 70А серая	10		70	6-10	12	1,2			plc-jxb-10/35gy
	ЖХВ-16/35 90А серая	16		90	10-16	14	1,2			plc-jxb-16/35gy
	ЖХВ-35/35 125А серая	35		125	16-35	18	2,5			plc-jxb-35/35gy
	ЖХВ-70/35 250А серая	70		250	35-70	25	6 - 10			plc-jxb-70/35gy
	ЖХВ-95/35 330А серая	95		330	50-95	25	6 - 10			plc-jxb-95/35gy
<p>Цвет: Синий</p>	ЖХВ-2,5/35 25А синяя	2,5		25	1-2,5	10	0,4			plc-jxb-2.5/35b
	ЖХВ-4/35 35А синяя	4		35	2-4	10	0,5			plc-jxb-4/35b
	ЖХВ-6/35 50А синяя	6		50	4-6	12	0,8			plc-jxb-6/35b
	ЖХВ-10/35 70А синяя	10		70	6-10	12	1,2			plc-jxb-10/35b
	ЖХВ-16/35 90А синяя	16		90	10-16	14	1,2			plc-jxb-16/35b
	ЖХВ-35/35 125А синяя	35		125	16-35	18	2,5			plc-jxb-35/35b
	ЖХВ-70/35 250А синяя	70		250	35-70	25	6 - 10			plc-jxb-70/35b
	ЖХВ-95/35 330А синяя	95		330	50-95	25	6 - 10			plc-jxb-95/35 b
<p>Цвет: Желто-зеленый</p>	ЕК-ЖХВ-2,5 земля	2,5	-	1-2,5	10	0,4	plc-ek-2.5/25			
	ЕК-ЖХВ-4 земля	4	-	2,5-4	10	0,5	plc-ek-4/32			
	ЕК-ЖХВ-6 земля	6	-	4-6	12	0,8	plc-ek-6/40			
	ЕК-ЖХВ-10 земля	10	-	6-10	12	1,2	plc-ek-10/63			
	ЕК-ЖХВ-16 земля	16	-	10-16	14	1,2	plc-ek-16/80			
	ЕК-ЖХВ-35 земля	35	-	16-35	18	2,5	plc-ek-35/125			
	ЕК-ЖХВ-70 земля	70	-	35-70	25	6 - 10	plc-ek-70/200			
<p>Цвет: Желтый</p>	ЖХВ-2,5/35 25А желтая	2,5	25	1-2,5	10	0,4	plc-jxb-2.5/35y			
	ЖХВ-4/35 35А желтая	4	35	2-4	10	0,5	plc-jxb-4/35y			
	ЖХВ-6/35 50А желтая	6	50	4-6	12	0,8	plc-jxb-6/35y			
	ЖХВ-10/35 70А желтая	10	70	6-10	12	1,2	plc-jxb-10/35y			
<p>Цвет: Зеленый</p>	ЖХВ-16/35 90А желтая	16	90	10-16	14	1,2	plc-jxb-16/35y			
	ЖХВ-2,5/35 25А зеленая	2,5	25	1-2,5	10	0,4	plc-jxb-2.5/35gn			
	ЖХВ-4/35 35А зеленая	4	35	2-4	10	0,5	plc-jxb-4/35gn			
	ЖХВ-6/35 50А зеленая	6	50	4-6	12	0,8	plc-jxb-6/35gn			
<p>Цвет: Красный</p>	ЖХВ-10/35 70А зеленая	10	70	6-10	12	1,2	plc-jxb-10/35gn			
	ЖХВ-16/35 90А зеленая	16	90	10-16	14	1,2	plc-jxb-16/35gn			
	ЖХВ-2,5/35 25А красная	2,5	25	1-2,5	10	0,4	plc-jxb-2.5/35r			
	ЖХВ-4/35 35А красная	4	35	2-4	10	0,5	plc-jxb-4/35r			
<p>Цвет: Красный</p>	ЖХВ-6/35 50А красная	6	50	4-6	12	0,8	plc-jxb-6/35r			
	ЖХВ-10/35 70А красная	10	70	6-10	12	1,2	plc-jxb-10/35r			
	ЖХВ-16/35 90А красная	16	90	10-16	14	1,2	plc-jxb-16/35r			









**КОЛОДКИ КЛЕММНЫЕ ЖХВ СПЕЦИАЛЬНЫЕ**

В колодке клеммной для плавких вставок тип RD применяются широко распространенные предохранители размером 5×20 мм. Данные клеммы можно использовать в цепях постоянного и переменного тока.

Колодка клеммная измерительная тип К переключающего типа: использование переключателя-ножа для выполнения операции замыкания-размыкания цепи позволяет производить измерения. Замыкание и размыкание цепи необходимо проводить при отсутствии напряжения. Переключатель ножевого типа имеет пластиковое основание ярко оранжевого цвета и угол раскрытия 90°.

Колодка клеммная измерительная ЖХВ-6S1 испытательного типа: подвижный модуль, используемый в качестве переключателя, выдерживает максимальный рабочий ток (см. таблицу) через контактную пластину. Для переключения оператор должен использовать шлицевую отвертку, чтобы выкрутить винт и свободно перемещать скользящую часть, при этом будет создан видимый разрыв. С каждой из сторон терминала находится измерительное гнездо, используемое для формирования тестового соединения, при этом не требуется приостанавливать работу системы во время измерения тока.

Изображение	Наименование клеммной колодки винтовой	Сечение, мм <sup>2</sup>	Номинальное напряжение переменного тока, В	Номинальный ток, А	Сечение многожильного проводника, мм <sup>2</sup>	Длина снятия изоляции, мм	Момент затяжки, Нм	Количество уровней	Артикул
 Цвет: Серый	Двухуровневая ЖХВ-4/35 серая	500	500	32	0,2-4	10	0,5	2	plc-jxb-2-4/35gy
 Цвет: Серый	Двухуровневая ЖХВ-4/35L с перемычкой между уровнями серая			32	0,2-4	10	0,5		plc-jxb-2-4/35Lgy
 Цвет: Серый	ЖХВ-4/35RD для плавких вставок 5×20 серая	4	400	0,5-20*	0,2-4	10	0,5	1	plc-jxb-4/35RDgy
 Цвет: Серый	ЖХВ-4/35K с ножевым размыкателем серая	16		0,2-4	10	0,5	plc-jxb-4/35K		
 Цвет: Серый	ЖХВ-4/35K с ножевым размыкателем 4 вывода серая	500	500	16	0,2-4	10	0,5	1	plc-jxb-2-4/35Kgy
 Цвет: Серый	ЖХВ-6S1/35 с продольным размыкателем и измерительными гнездами серая			6	41	0,5-6	12		0,8

\* Зависит от номинала предохранителя.

**ГАБАРИТНЫЕ И УСТАНОВОЧНЫЕ РАЗМЕРЫ**

Параметры	Размеры			
	L	H	h	W
ЖХВ-2,5/35	40,5	40,7	39	6,5
ЖХВ-4/35	45	42	40	6,5
ЖХВ-6/35	45	42	40	8
ЖХВ-10/35	45	42	40	10
ЖХВ-16/35	51,5	50	50	12
ЖХВ-35/35	62	59	59	18
ЖХВ-70/35	78	75	75	22
ЖХВ-95/35	91	89	83,5	26
ЕК-ЖХВ-2,5	39	57	39	6,2
ЕК-ЖХВ-4	47	57	40,5	7
ЕК-ЖХВ-6	47	58	40,5	8
ЕК-ЖХВ-10	47	57	40,5	10
ЕК-ЖХВ-16	51	57	50,5	12
ЕК-ЖХВ-35	60	58,5	58,5	18
ЕК-ЖХВ-70	81	75,5	75,5	22

Параметры	Значения
Степень защиты по ГОСТ 14254	IP20
Материал корпуса	Полиамид 6.6
Материал контактной части	Анодированная сталь
Способ монтажа	DIN-рейка Ω-типа (TH)
	DIN-рейка, профиль G 32 мм
Тип соединения	Винтовое
Температура эксплуатации, °C	от -40 до +40
Импульсное напряжение, кВ	8

**Типовая комплектация**

1. Клемма ЖХВ (50/40/10 шт. в упаковке, в зависимости от габарита изделия).
2. Комплект маркеров.
3. В комплект поставки клемм ЕК-ЖХВ входит боковая крышка.

Коэффициент, применяющийся к номинальному рабочему току при работе в среде с температурой выше 40 °C:

Температура окружающей среды, °C	40	45	50	55	60	65	70	75
Коэффициент снижения	1	0,92	0,86	0,8	0,73	0,65	0,56	0,45

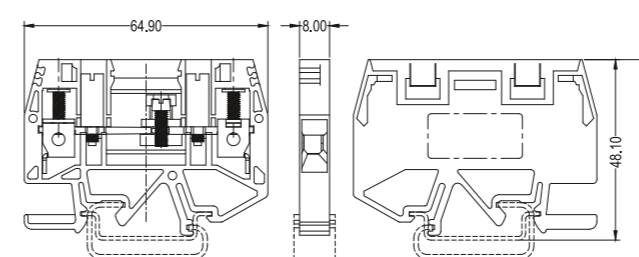
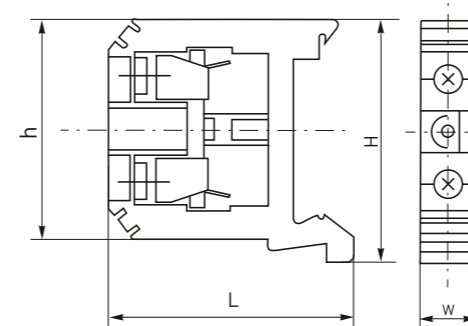
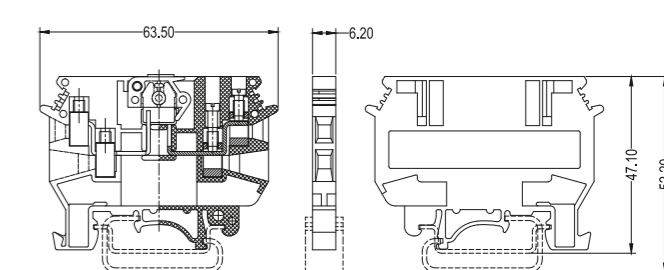
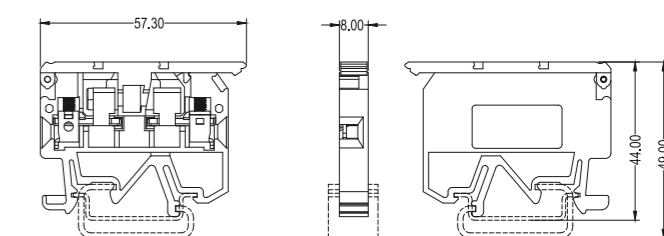
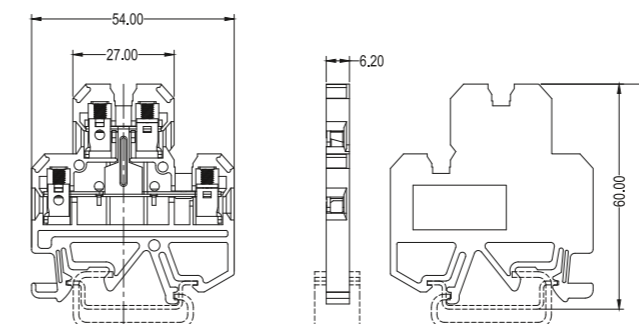
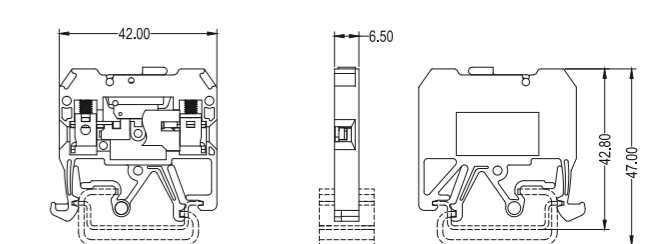
**ЖХВ-6S1/35**

**ЖХВ-2-4/35K**

**ЖХВ-2-4/35RD**

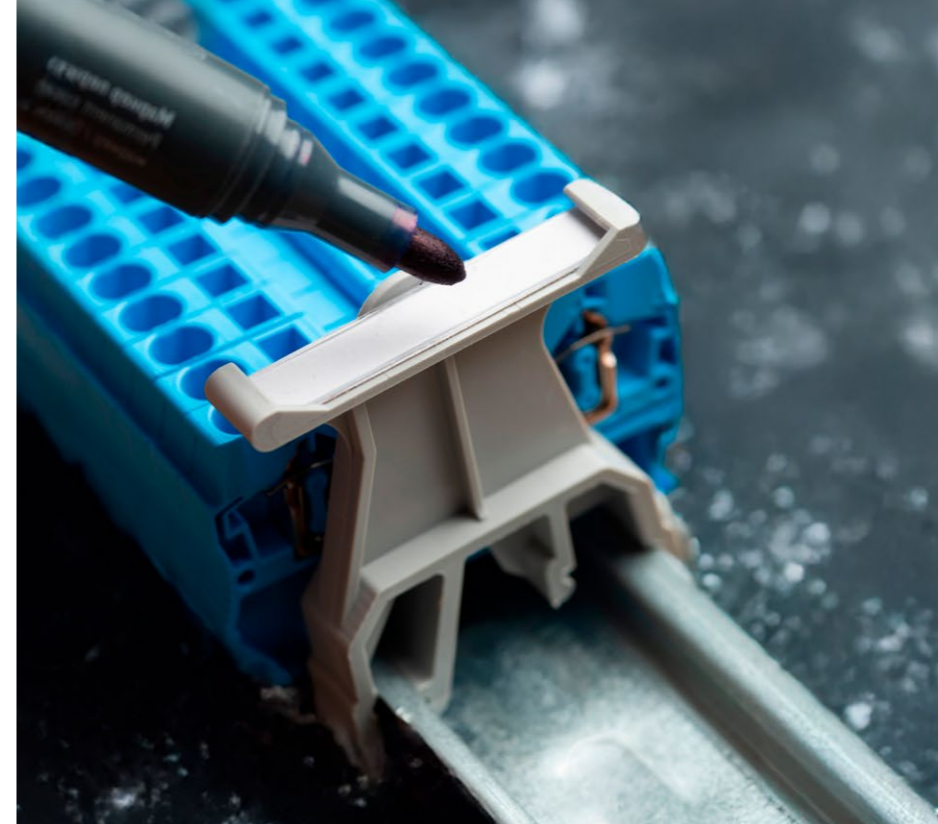
**ЖХВ-4/35, ЖХВ-4/35L**

**ЖХВ-4/35K**

## ТАБЛИЦА ПОДБОРА АКСЕССУАРОВ

Наименование	Цвет	Артикул									
		Заглушка	Перемычка 2 PIN	Перемычка 3 PIN	Перемычка 10 PIN	Маркеры без нумерации (50 шт.)	Маркеры с нумерацией 1-10 (10 шт.)	Маркеры с нумерацией 1-50 (10 шт.)	Маркеры с символами А, В, С, N, PE (10 шт.)	Маркеры с символами	
Колодка клеммная ЖХВ-2,5/35	Серый	sak-2,5-35	plc-per-2PIN-2,5	plc-per-3PIN-2,5	plc-per-10PIN-2,5						
Колодка клеммная ЖХВ-4/35		sak-4-35	plc-per-2PIN-4	plc-per-3PIN-4	plc-per-10PIN-4						
Колодка клеммная ЖХВ-6/35		sak-4-35	plc-per-2PIN-6	plc-per-3PIN-6	plc-per-6PIN-6						
Колодка клеммная ЖХВ-10/35		sak-4-35	plc-per-2PIN-10	plc-per-3PIN-10	plc-per-10PIN-10						
Колодка клеммная ЖХВ-16/35		sak-16-35	plc-per-2PIN-16	plc-per-3PIN-16	plc-per-10PIN-16						
Колодка клеммная ЖХВ-35/35		sak-35-35	plc-per-2PIN-35	plc-per-3PIN-35	plc-per-10PIN-35						
Колодка клеммная ЖХВ-70/35		sak-70-35	-	-	-						
Клемма винтовая двухуровневая ЖХВ-4/35 серая		sak-2-4-35	-	-	-						
Клемма винтовая двухуровневая ЖХВ-4/35L с перемычкой между уровнями серая		sak-2-4-35	-	-	-						
Клемма винтовая ЖХВ-4/35RD для плавких вставок 5×20 серая		sak-4-35RD	-	-	-						
Клемма винтовая ЖХВ-4/35K с ножовым размыкателем серая		sak-4/35Kgy	-	-	-						
Клемма винтовая ЖХВ-4/35K с ножовым размыкателем 4 вывода серая		sak-2-4-35K	-	-	-						
Клемма винтовая ЖХВ-6S1/35 с продольным размыкателем и измерительными гнездами		sak-6S1-35	-	-	-						
Колодка клеммная ЖХВ-2,5/35		Синий	sak-2,5-35b	plc-per-2PIN-2,5	plc-per-3PIN-2,5	plc-per-10PIN-2,5	dek-35-0	dek-35-1-10	dek-35-1-50	dek-35-A-PE	dek-35-L-1-3
Колодка клеммная ЖХВ-4/35	sak-4-35b		plc-per-2PIN-4	plc-per-3PIN-4	plc-per-10PIN-4						
Колодка клеммная ЖХВ-6/35	sak-4-35b		plc-per-2PIN-6	plc-per-3PIN-6	plc-per-6PIN-6						
Колодка клеммная ЖХВ-10/35	sak-4-35b		plc-per-2PIN-10	plc-per-3PIN-10	plc-per-10PIN-10						
Колодка клеммная ЖХВ-16/35	sak-16-35b		plc-per-2PIN-16	plc-per-3PIN-16	plc-per-10PIN-16						
Колодка клеммная ЖХВ-35/35	sak-35-35b		plc-per-2PIN-35	plc-per-3PIN-35	plc-per-10PIN-35						
Колодка клеммная ЖХВ-70/35	sak-70-35b	-	-	-							
Колодка клеммная ЖХВ-2,5/35	Желтый	sak-2,5-35	plc-per-2PIN-2,5	plc-per-3PIN-2,5	plc-per-10PIN-2,5						
Колодка клеммная ЖХВ-4/35		sak-4-35	plc-per-2PIN-4	plc-per-3PIN-4	plc-per-10PIN-4						
Колодка клеммная ЖХВ-6/35		sak-4-35	plc-per-2PIN-6	plc-per-3PIN-6	plc-per-6PIN-6						
Колодка клеммная ЖХВ-10/35		sak-4-35	plc-per-2PIN-10	plc-per-3PIN-10	plc-per-10PIN-10						
Колодка клеммная ЖХВ-16/35	sak-16-35	plc-per-2PIN-16	plc-per-3PIN-16	plc-per-10PIN-16							
Колодка клеммная ЖХВ-2,5/35	Зеленый	sak-2,5-35	plc-per-2PIN-2,5	plc-per-3PIN-2,5	plc-per-10PIN-2,5						
Колодка клеммная ЖХВ-4/35		sak-4-35	plc-per-2PIN-4	plc-per-3PIN-4	plc-per-10PIN-4						
Колодка клеммная ЖХВ-6/35		sak-4-35	plc-per-2PIN-6	plc-per-3PIN-6	plc-per-6PIN-6						
Колодка клеммная ЖХВ-10/35		sak-4-35	plc-per-2PIN-10	plc-per-3PIN-10	plc-per-10PIN-10						
Колодка клеммная ЖХВ-16/35	sak-16-35	plc-per-2PIN-16	plc-per-3PIN-16	plc-per-10PIN-16							
Колодка клеммная ЖХВ-2,5/35	Красный	sak-2,5-35	plc-per-2PIN-2,5	plc-per-3PIN-2,5	plc-per-10PIN-2,5						
Колодка клеммная ЖХВ-4/35		sak-4-35	plc-per-2PIN-4	plc-per-3PIN-4	plc-per-10PIN-4						
Колодка клеммная ЖХВ-6/35		sak-4-35	plc-per-2PIN-6	plc-per-3PIN-6	plc-per-6PIN-6						
Колодка клеммная ЖХВ-10/35		sak-4-35	plc-per-2PIN-10	plc-per-3PIN-10	plc-per-10PIN-10						
Колодка клеммная ЖХВ-16/35	sak-16-35	plc-per-2PIN-16	plc-per-3PIN-16	plc-per-10PIN-16							



**УНИВЕРСАЛЬНЫЕ  
АКСЕССУАРЫ  
ДЛЯ КЛЕММНЫХ  
КОЛОДОК**

Изображение	Наименование	Артикул
	Держатель для маркировки клеммных групп EKF PROxima	ahdw-2-38
	Зажим на DIN-рейку, 1 винт EKF PROxima	ahdw-211
	Зажим на DIN-рейку, 2 винта EKF PROxima	ahdw-201
	Зажим на DIN-рейку пластиковый, 1 винт EKF PROxima	ahdw-ew
	Стопор на DIN-рейку винтовой EKF PROxima	eb-01-18





Приглашаем к сотрудничеству субдилеров:

- сборщиков НКУ
- электромонтажников
- розничные магазины



Узнай о новинках первым

## ОФИЦИАЛЬНОЕ ПРИЛОЖЕНИЕ EKF

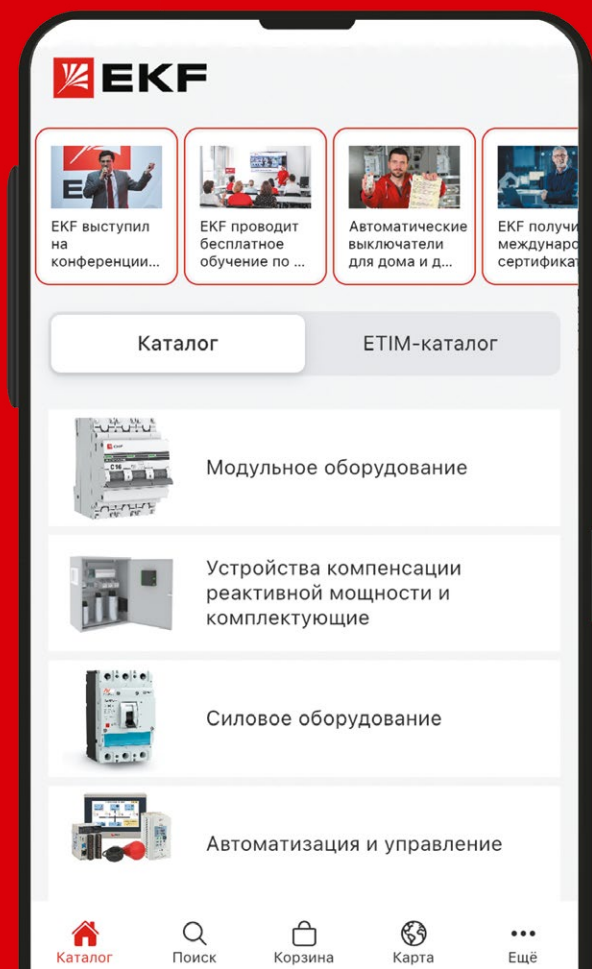

- КАТАЛОГ ПОД РУКОЙ
- ЛЁГКИЙ ПОИСК
  - по названию
  - штрихкоду
  - артикулу
- ИНФОРМАЦИЯ
  - о наличии
  - цене
  - ближайшем магазине



Техническая поддержка:  
8-800-333-88-15 (по России бесплатно)  
info@ekf.su