

ETITEC C T2 PV 550/20 RC



Особенности

Артикул	002440432
Наименование	ETITEC C T2 PV 550/20 RC
Вес	.307
Группа	Ограничители перенапряжения для PV
Тип	C
Количество полюсов	2
Стандарты iec vde	II / C
$I_{max}(8/20)$ [кА]	40
Номинальное рабочее напряжение (V)	550 DC
RC	Есть
Серия	ETITEC C T2 PV Тип 2

Веб-страница продукта

Другая документация



[CE сертификат](#)
[Руководство по эксплуатации](#)
[Технические данные](#)

Габаритные размеры

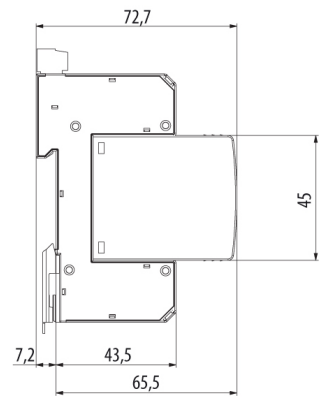
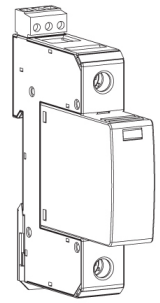
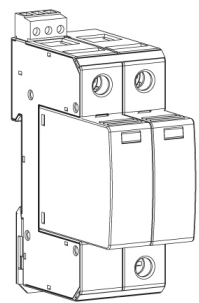
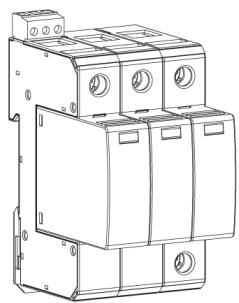
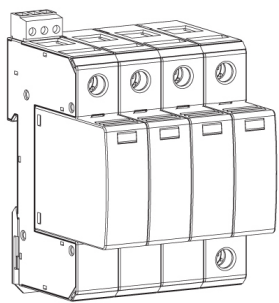
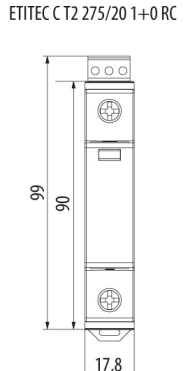
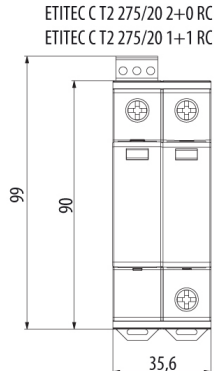
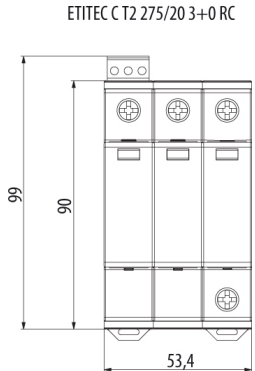
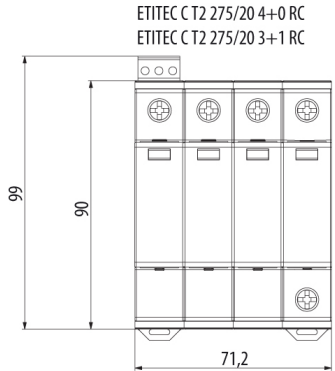

Обозначение/Подключение

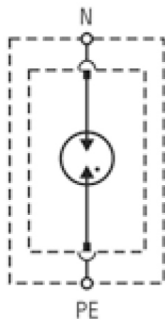

ETITEC CT2 G

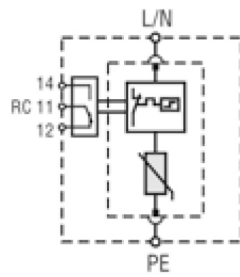

ETITEC CT2 1+0 RC

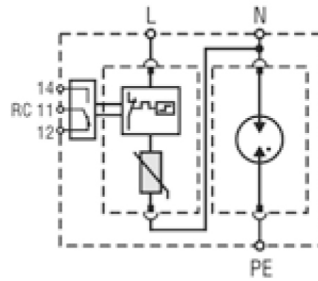

ETITEC CT2 1+1 RC

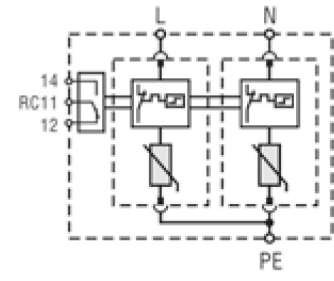

ETITEC CT2 2+0 RC

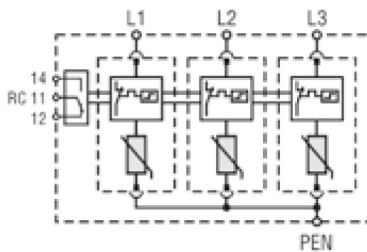

ETITEC CT2 3+0 RC

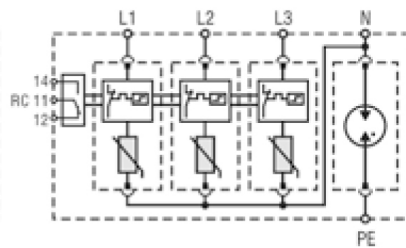

ETITEC CT2 3+1 RC

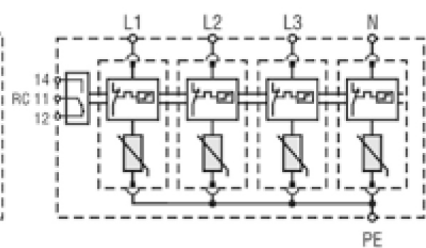

ETITEC CT2 4+0 RC